

ダイアストーン 石材総合カタログ

DIASTONE

MARBLE & TECHNOLOGY

VOL. 3

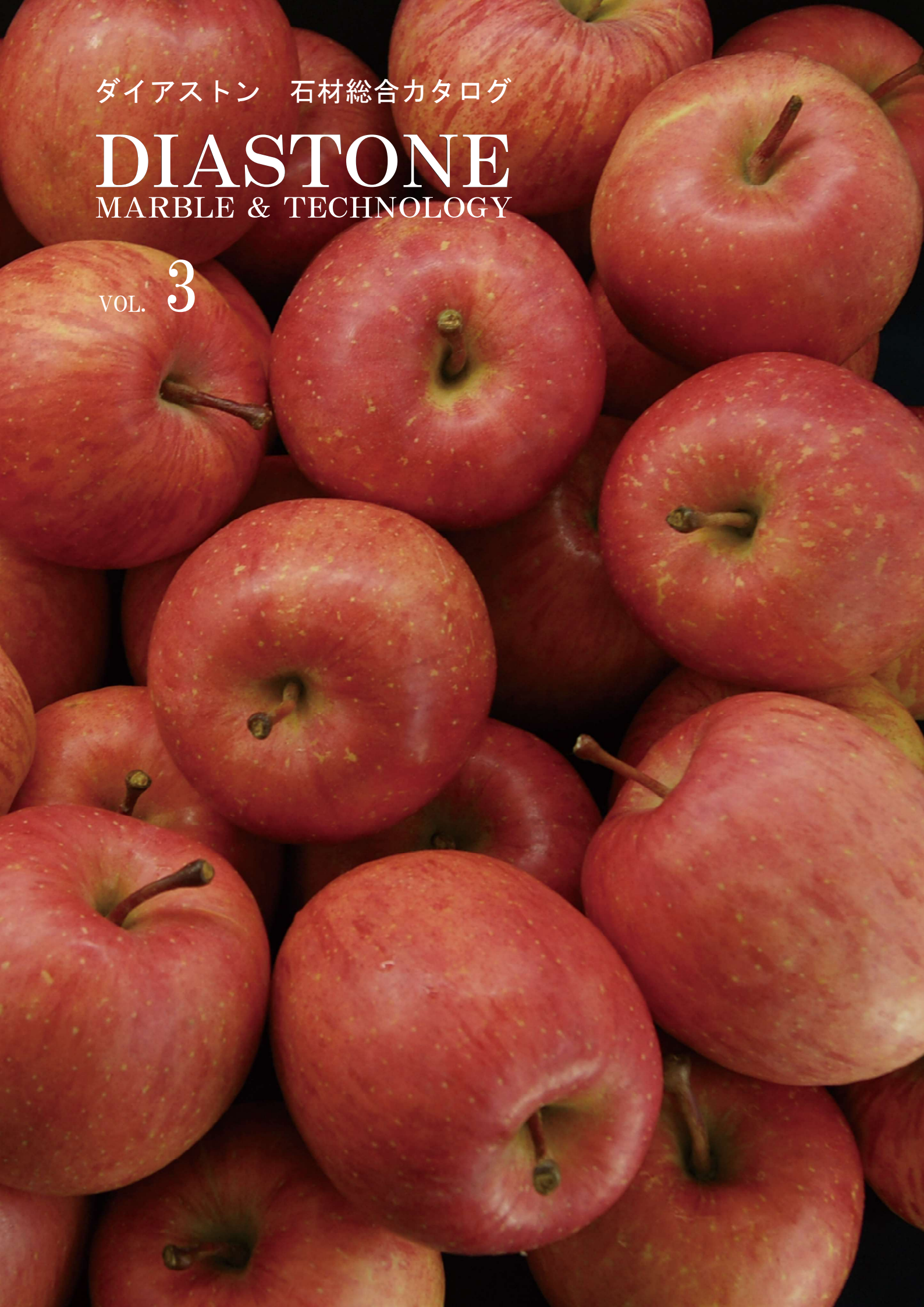

弊社製品ご使用の前に

- ・施工の際は必ず標準3mm以上の目地を確保してください。
- ・水の浸入する恐れのあるときは十分目地詰めを行ってください。
- ・大理石及び石種により吸水性があります。施工上ご注意ください。
- ・色調、石模様バラツキがあります。施工前に数ケースをミックスしてください。
- ・大理石、人造石は酸に侵されます。外部への施工、酸を使用する場所への施工、酸洗い、また、酸性の家庭用洗剤は絶対に避けてください。
- ・施工終了後の製品のクレームは、お受けできない場合がございます。
- ・石材は表面に水分が付着することにより滑りますのでご注意ください。
- ・大理石は吸水性が大きく、また、酸・アルカリに弱いため使用にあたり次の場所はお勧めできません。
(A) 野外など風雨にさらされる場所
(B) 薬品を扱う場所又はトイレ床
- ・白色系大理石を施工する場合は必ず白セメントを使用してください。また、コンパネ、ベニヤ合板の上に施工する場合は下地パネルにアク止め処理を行ってください。
- ・漏水、結露等の原因で水分が大理石の裏面に浸入しますと、その影響によりモルタル内の成分が外部に浸透し濡れ色、白華現象を生じますので防水、止水処理を施して施工してください。

メンテナンス

(一般的なメンテナンス上の注意事項)

ダイアストーンがもつ天然石特有の品質・美観を維持するためのこまめなお手入れをお願いします。

- ①通常の清掃は、から拭き、あるいは固く絞った布で、ホコリ・汚れなどを拭き取って下さい。金属タワシやミガキ粉等を使用すると、表面に傷がついたり、光沢が失われることがありますので、ご使用は避けてください。
- ②通常の清掃以外にも、中性洗剤を用いた清掃を月に一回程度行ってください。
- ③大理石、ライムストーン及び一部のみかげ石（下記対象石種）は、酸に侵食されるため、酸性洗剤のご使用は避けてください。
ブルーパール モンチーク
又、下記のみかげ石は、酸によって表面の光沢が劣化することがありますので、ご注意ください。
インバラ・ブラック ブラック・ギャラクシー 中国材

- ④ワックスを使用する場合は、水性ワックスを使用してください。油性ワックスはロウの含有量が多いため、シミになる場合がありますので、ご使用は避けてください。
- ⑤シャンプーや石鹸が石材表面に残ると、光沢が失われる場合がありますので、よく洗い流してください。
- ⑥床に使用された場合、砂や泥などが石材表面を傷つける場合がありますので、普段から、ご注意ください。
- ⑦みかげ石ジェットバーナー仕上げ品は、本磨き仕上げ品と比べ、汚れが付着しやすいため、よりこまめな清掃を行ってください。
- ⑧石種及び汚れの種類に不適格な洗浄剤を使用されますと、シミの拡散又は変色する恐れがありますので、洗浄剤の選定には十分ご注意ください。
- ⑨薬品を用いてシミ取りを行われる際は、本洗浄の前に必ずテスト洗いを行い、使用薬品や洗浄方法などを決めてください。尚、洗浄力が強い薬品の一度洗いよりも、洗浄力の弱い薬品での2～3度洗いを行うほうがよりよい仕上がり面が得られます。
- ⑩薬品を用いて洗浄を行われる際は、サッシや金物類などの養生を行ってください。
- ⑪ダイアストーン石材表面へのシミの付着や白華など、及び表面への水の付着による色への変化を防止するために、浸透性保護剤の使用をお勧めします。

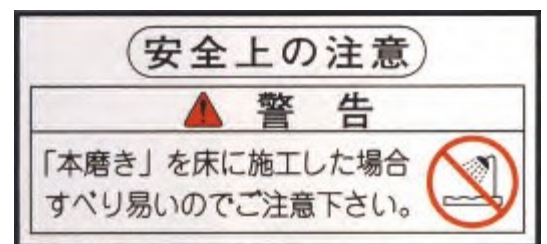

カラーチャート

天然大理石

P27



MB-101
ピアンコカララ

P27



MB-101 H
ピアンコカララ水磨

P27



MB-102
アラベスカート

P28



MB-103
ボラカスホワイト

P28

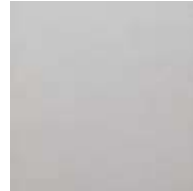

MB-104
タソスホワイト EX

P28

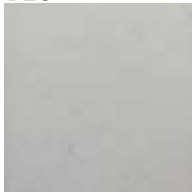

MB-105
タソスホワイト C

P29

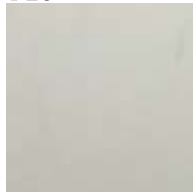

MB-106
シベック

P29

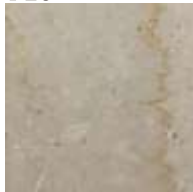

MB-107
ポテチーノクラシコ

P29

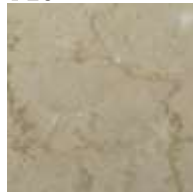

MB-107 H
ポテチーノクラシコ水磨

P30

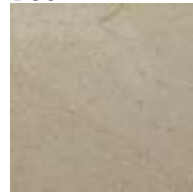

MB-108
クレママーフィル

P30



MB-109
トラバーチン(穴埋め)

P30



MB-109 H
トラバーチン水磨(穴埋め)

P31



MB-110
トラバーチン(穴あき)

P31



MB-110 H
トラバーチン水磨(穴あき)

P31



MB-111
ナボナトラバーチン

P32



MB-112
セルベジャンテ

P32



MB-113
ズベポロイヤル

P32



MB-114
ポテチーノフィオリート

P33



MB-115
ベルラートシチリア

P33



MB-116
プレッシアオーロラ

P33



MB-117
ベルリーノキャロ(柀目)

P34



MB-118
ベルリーノキャロ(平目)

P34

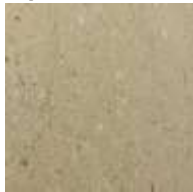

MB-119
タイガーページュ

P34



MB-120
タイガーページュライト

P35



MB-121
ベルデローザ

P35



MB-122
クレマコーラル

P35



MB-123
パールリーノロゼート

P36



MB-124
ローザジローナ

P36

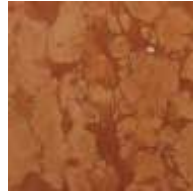

MB-125
ロッセマニアボスキ

P36

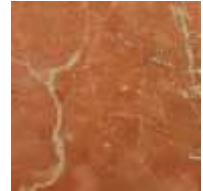

MB-126
ロッセアリカンテ

P37



MB-127
ピアンコロザ

P37



MB-128
ローザオーロラ

P37



MB-129
オリエントピンク

P38



MB-130
ノルウェージャンローズ

P38

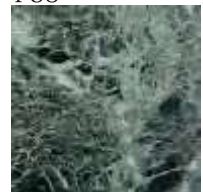

MB-131
ティノスグリーン

P38



MB-132
台湾ジャモン

P39

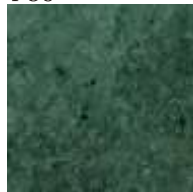

MB-133
インドジャモン

P39

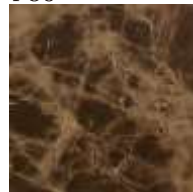

MB-134
マロンブラウンダーク

P39

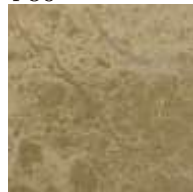

MB-135
マロンブラウンライト

P40

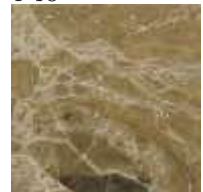

MB-136
イタリアンブラウン

P40



MB-137
ゴールドブラウン

P40



MB-138
ロッセルバント

P41

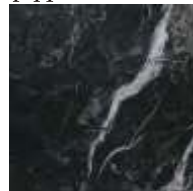

MB-139
ネロマルキーナ

P41



MB-140
ネロクラシコ

P41

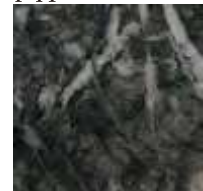

MB-141
グリジオカルニコ

P42



MB-142
シェルエンブレム

P42

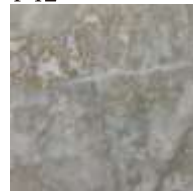

MB-143
コスミックグレー

P42

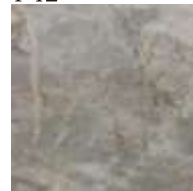

MB-144
フィオレデベスコ

P43



MB-145
マジカルグレー

P43

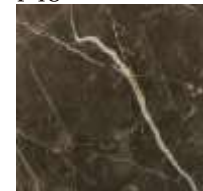

MB-146
セーブルブラウン

カラーチャート

天然大理石

P43

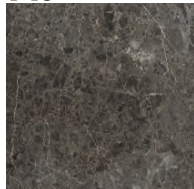

MB-147
グリジオコスタ

P44

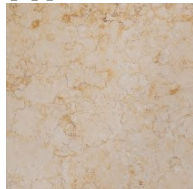

MB-148
サニーベージュ

P44



MB-149
アンティークグリーン

P44

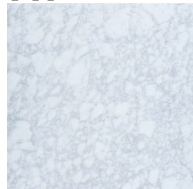

MB-150
ビアンコプロイエ

P45

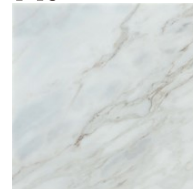

MB-151
ヴィラクリーム

P45

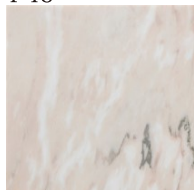

MB-152
ヴィラローズ

P46



MB-155
コルシカカルニコ

P45

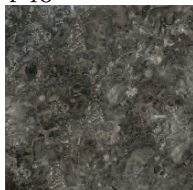

MB-153
グリジオセレナ

P47

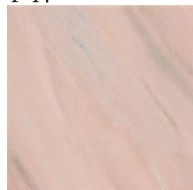

MB-158
ルスキッサピンク

P47

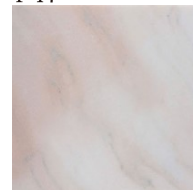

MB-159
ルスキッサライトピンク

P46



MB-156
パウディーリョ

P47

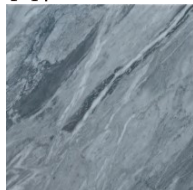

MB-157
パウディーリョ
ヌボラート

P46

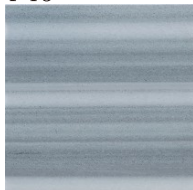

MB-154
ストライプホワイト

P48



MB-160
シナイパール

P48

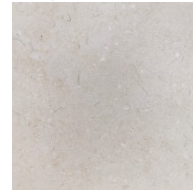

MB-161
ガララベージュ

カラーチャート

ライムストーン

P86



LM-201
カリザカブリ本磨

P86



LM-201 H
カリザカブリ水磨

P86



LM-202
モカクリームライト本磨

P86



LM-202 H
モカクリームライト水磨

P87



LM-203
モカクリームダーク本磨

P87



LM-203 H
モカクリームダーク水磨

P87

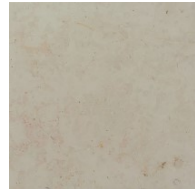

LM-205 H
コンブランシャン水磨

P88



LM-206 H
ジュライエロー水磨

P88

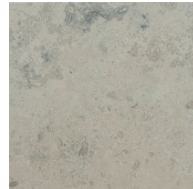

LM-207 H
ジュラブルーグレー水磨

P88



LM-208
アンタルヤライム本磨

P88



LM-208 H
アンタルヤライム水磨

P89



LM-209 F
ライムニワラ粗面

P87



LM-210 H
ピエトラアズール水磨

P89



AF-1
インド砂岩ベージュ

P89

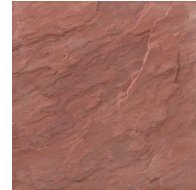

AF-2
インド砂岩赤

溶岩石

P90



AB-1
バサルティーナ水磨

P91



AB-2
バサルトブラック穴あき

P91



AB-3
ボルカニックブラック

カラーチャート

天然みかげ石

P51

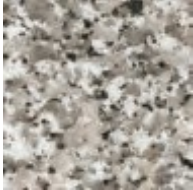

GT-01 P J
ルナパール

P51



GT-02 P J
ピンクポリーノ

P52



GT-03 P J
カバオボニート

P52



GT-04 P J
ローザベータ

P53

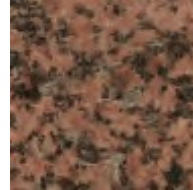

GT-05 P J
バルモラルレッド

P53



GT-06 P J
ニューインペリアル
レッド

P55



GT-07 P
マルチカラーレッド

P54



GT-08 P J
カレドニア

P54



GT-09 P J
バルチックブラウン

P55



GT-10 P J
サファイヤブラウン

P55



GT-11 P
パラダイス

P56

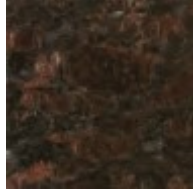

GT-12 P J
タンブラウン

P56

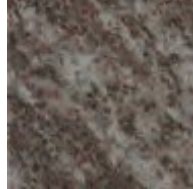

GT-13 P J
ブルーラグーン

P57

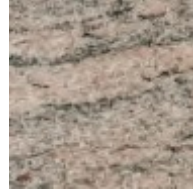

GT-14 P
ジュパранаコロンボ

P57



GT-15 P J
インパラブラック

P58



GT-16 P J
ベルファースト

P58



GT-17 P J
ジンバブエブラック

P63



GT-18 P
スターギャラクシー

P59

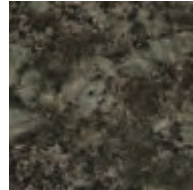

GT-19 P J
ベルデフォンテン

P61

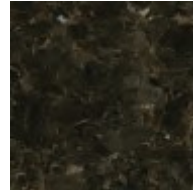

GT-20 P
エメラルドパール

P59



GT-21 P J
ダコタマホガニー

P60



GT-22 P J
スウェーデンマホガニー

P60



GT-23 P J
セントモンチーク

P61



GT-24 P
ブルーパール

P61



GT-25 P J
スウェーデンベージュ

P62

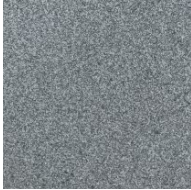

GT-26 P J
アズラリア

P62



GT-27 P
ジアロインペリアル

P62



GT-28 P
ホワイトインペリアル

P63



GT-29 P
ジアロベネチアーノ

P63



GT-30 P J
ホワイトインディア

P64



GT-31 P J
オータムブラウン

P64



GT-32 P J
シルバーグレー

P65



GT-33 P J
ビアンコカルディガン

P65



GT-34 P J
インペリアルブラウン

P66



GT-35 P J
コーラルリーフ

P66



GT-36 P J
カシミアールベージュ

P67



GT-37 P
トロピカルゴールド

P67

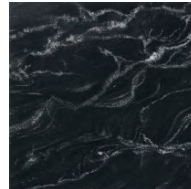

GT-38 P
ストリームブラック

P57



GT-39 P
ラブラドリーテ
アンティーク

P67



GT-40 P J
ストリームホワイト

P68

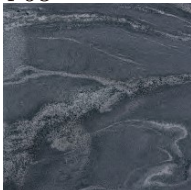

GT-41 P J H
ストリームグレー

P69

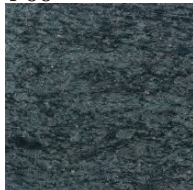

GT-42 P J
オリーブグリーン

P68

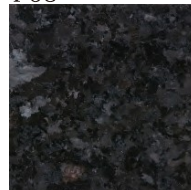

GT-43 P
ブラウンアンティーク

P69

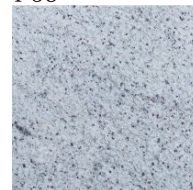

GT-44 P J
ムーンホワイト

P70

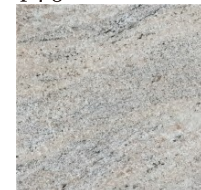

GT-45 P J
カシミアールホワイト

P70

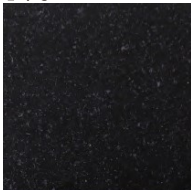

GT-46 P J
インディアンブラック

カラーチャート

中国みかげ石

P72

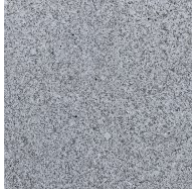

G-603 P J

P72

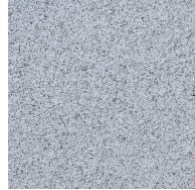

G-603B ビシヤン

P72

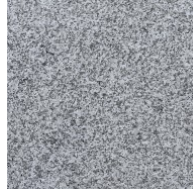

G-623 P J

P73

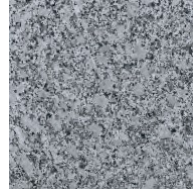

G-430 P J

P73

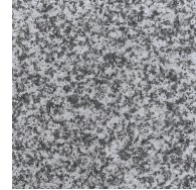

G-439 P J

P73

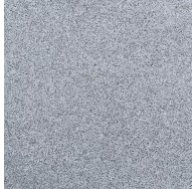

G-633 P J

P74



G-383 P J

P74



G-655 P J

P74



G-364 P J

P75



G-635 P J

P75



G-361 P J

P75



G-355 P J

P76



G-343 P J

P76

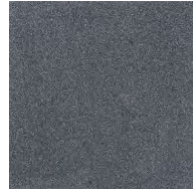

G-654 P J

P76

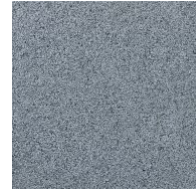

G-654B ビシヤン

P77

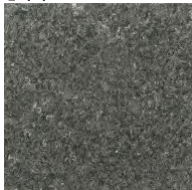

インベリアルグレー P J

P77

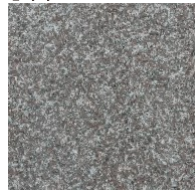

G-664 P J

P77

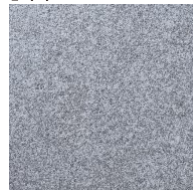

G-664B ビシヤン

P78



G-306 P J

P78

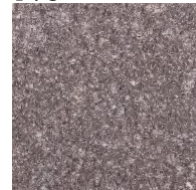

G-309 P J

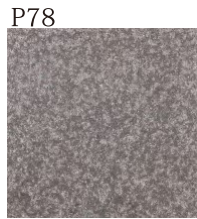

G-634 P J



山西黒 P J



山西黒B ビシャン



オリエンタル
ブラック P J



G-332 P J



G-562 P J



G-386-7 P J

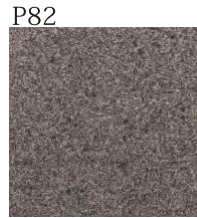

G-354 P J



テンザンレッド P J

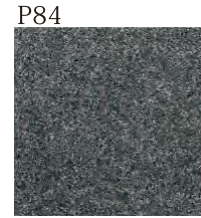

G-300 P J



G-682(サビ石)P J



G-682B ビシャン

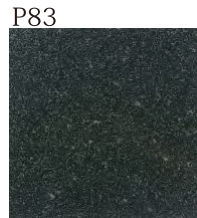

G-381 P J

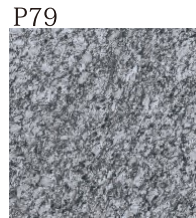

浪花白 P J

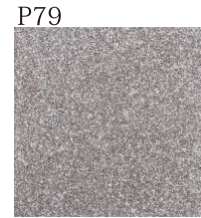

G-663 P J

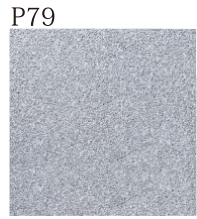

G-663B ビシャン



カイザーブルー P



カイザーブラック P



G399 P J

日本の銘石

P106



TW-10
十和田石

P106

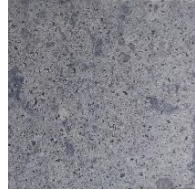

TW-11
白河石

P106



TW-12
大谷石

大理石モザイク

P104



MZ-2-1
ピアノコカララ

P104



MZ-2-3
マーフィル

P104



MZ-2-4
コーラルオレンジ

P104

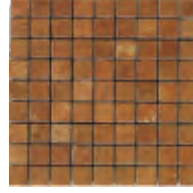

MZ-2-5
ロッソアリカンテ

P104

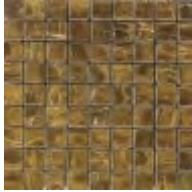

MZ-2-6
マロンブラウン

P104

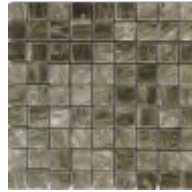

MZ-2-7
グレー

P104

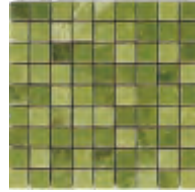

MZ-2-9
グリーン

P104

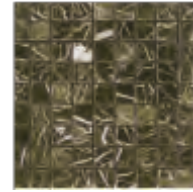

MZ-2-10
マルキーナ

カラーチャート

スプリットフェイス乱尺 SFシリーズ

P94



SF-1
サンドゴールド

P94



SF-2
シルバーグリーン

P94



SF-3
マルチカラーグレー

P94



SF-4
G603

P94



SF-5
G682

P94



SF-6
クレマコーラル

P95



SF-7
タソスホワイト

P95



SF-8
ロッソベローナ

P95



SF-9
ボテチーノ

P95



SF-10
トラバーチン

P95



SF-11
グリジオ

P95



SF-12
ジアロ

P96



SF-13
クレママーフィル

P96



SF-14
ルスキッサピンク

P96



SF-15
ルスキッサライトピンク

P96



SF-16
ネロ

P96



SF-17
ストライプブラック

P96



SF-18
パリサンドロ

カラーチャート

スタックストーン SFSシリーズ

P98



SFS-1-1
スノーホワイト (S)

P98

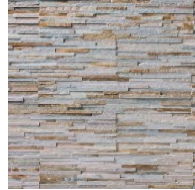

SFS-2-1
サンドゴールド (S)

P98



SFS-3-1
グリーン (S)

P98



SFS-4-1
マルチカラーグレー (S)

P98



SFS-5-1
ブラック (S)

スタックストーン SNシリーズ

P100



SN-1-1
スノーホワイト (N)

P99



SN-2-1
ブラック (N)

P99



SN-3-1
グリーン (N)

P100

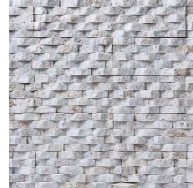

SC-4-1
スノーホワイト (C)

スタックストーン SLシリーズ

P102



SL-1-1
サンドゴールドライト (L)

P102



SL-2-1
サンドゴールドダーク (L)

P102



SL-3-1
グリーン (L)

P102



SL-4-1
マルチカラーグレー (L)

カラーチャート

テラゾー

P121



白鷹

P121

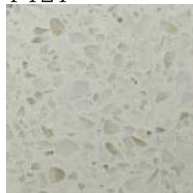

寒水

P121



白王

P121



淡雪

P121



鳴戸

P121



美濃かすみ

P121



白珊瑚

P121



加茂更紗

P121



山口更紗

P121



蛇紋

P121

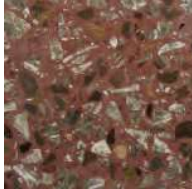

桑尾

P121



美濃黒

P122



小桜

P122



カナリヤ

P122



溪流

P122

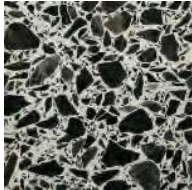

遠眼鏡

P122

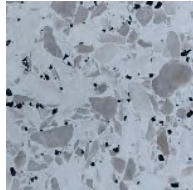

北木

P122



長州かすみ

P122



新象牙

カラーチャート

乱形、クォーツ、スレート

P108



BF-1R
ソルンホーヘン乱形

P108

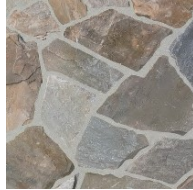

BF-2R
サンドゴールド乱形

P108

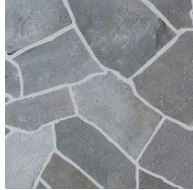

BF-3R
シルバーグリーン乱形

P110



BF-4R
サンドピンク乱形

P110



BF-5R
フラットグリーン乱形

P108



BF-2
サンドゴールド 400角

P108



BF-3
シルバーグリーン 400角

P110



BF-4
サンドピンク 400角

P110



BF-5
フラットグリーン 400角

P110



BF-6R
サテンプラック乱形

P109

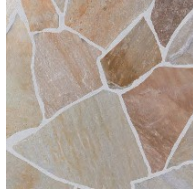

BF-7R
アルビノミックス乱形

P109

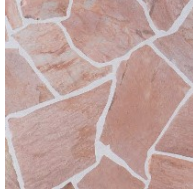

BF-8R
アルビノピンク乱形

P109



BF-9R
アルビノホワイト乱形

P111



BF-10R
フラッシュローズ乱形

P110



BF-6
サテンプラック 400角

P109



BF-7
アルビノミックス 370角

P109



BF-8
アルビノピンク 370角

P109



BF-9
アルビノホワイト 370角

P111



BF-10
フラッシュローズ 300角

P116



PF-54
斑岩ピンコロ
ライトグリーン

P116



PF-55
斑岩ピンコロ
グリーン

P117



PF-56
斑岩ピンコロ
ブラウン

P115

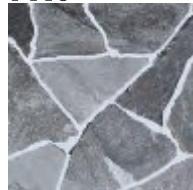

BF-26
フラッシュブラック乱形

P114



BF-25
ジャワ鉄平石ブラック乱形



BF-11R
スノーホワイト乱形



BF-12R
フラッシュグリーン乱形



BF-13R
マルチカラーグレー乱形



BF-14R
ツンドラグレー乱形



BF-15R
ジャワ鉄平石乱形



BF-11
スノーホワイト 方形



BF-12
フラッシュグリーン
300角



BF-13
マルチカラーグレー
400角



BF-14
ツンドラグレー 方形



BF-15
ジャワ鉄平石 方形



BF-17R
諏訪鉄平石 乱形



BF-19
グレースレート



BF-20
グリーンスレート



BF-21
マルチカラー



BF-22
スカンジナビアクオーツ



BF-17
諏訪鉄平石 方形



PF-10R
ブラックスレート 乱形



PF-10
ボルトガル玄昌石



PF-50R
ポルフィードグレー 乱形



PF-50P
ポルフィードグレー ピンコロ



BF-23
チャコールグレー



BF-27
ユーロクオーツ



BF-28
アルタストーン



PF-51R
ポルフィードレッド 乱形



PF-51P
ポルフィードレッド ピンコロ

環境石材

敷石

P126



SK-1 (白)

P126



SK-2 (緑)

延石

P126



SN-1 (白)

P126



SN-2 (緑)

ピンコロ

P126



P-1(白)

P126



P-2(桜)

P126



P-3(グレー)

P126



P-4(緑)

P126



P-6(黒)

小端石

P119



白御影

P119



諏訪鉄平石小端

P119



赤御影

P119



桜御影

P119



黒御影

P119



緑御影

テッセラ

P120



白御影

P120



赤御影

P120



桜御影

P120



黒御影

P120



緑御影

束石角型

P123



G603

P123



山西黒

P123



G364

P123



G682

P123



G562

P123



G399

束石丸型

P124



G603

P124



山西黒

P124



G682



玄関・壁 バルチックブラウン 本磨き 床 バルチックブラウン バーナー

建築用石材の分類

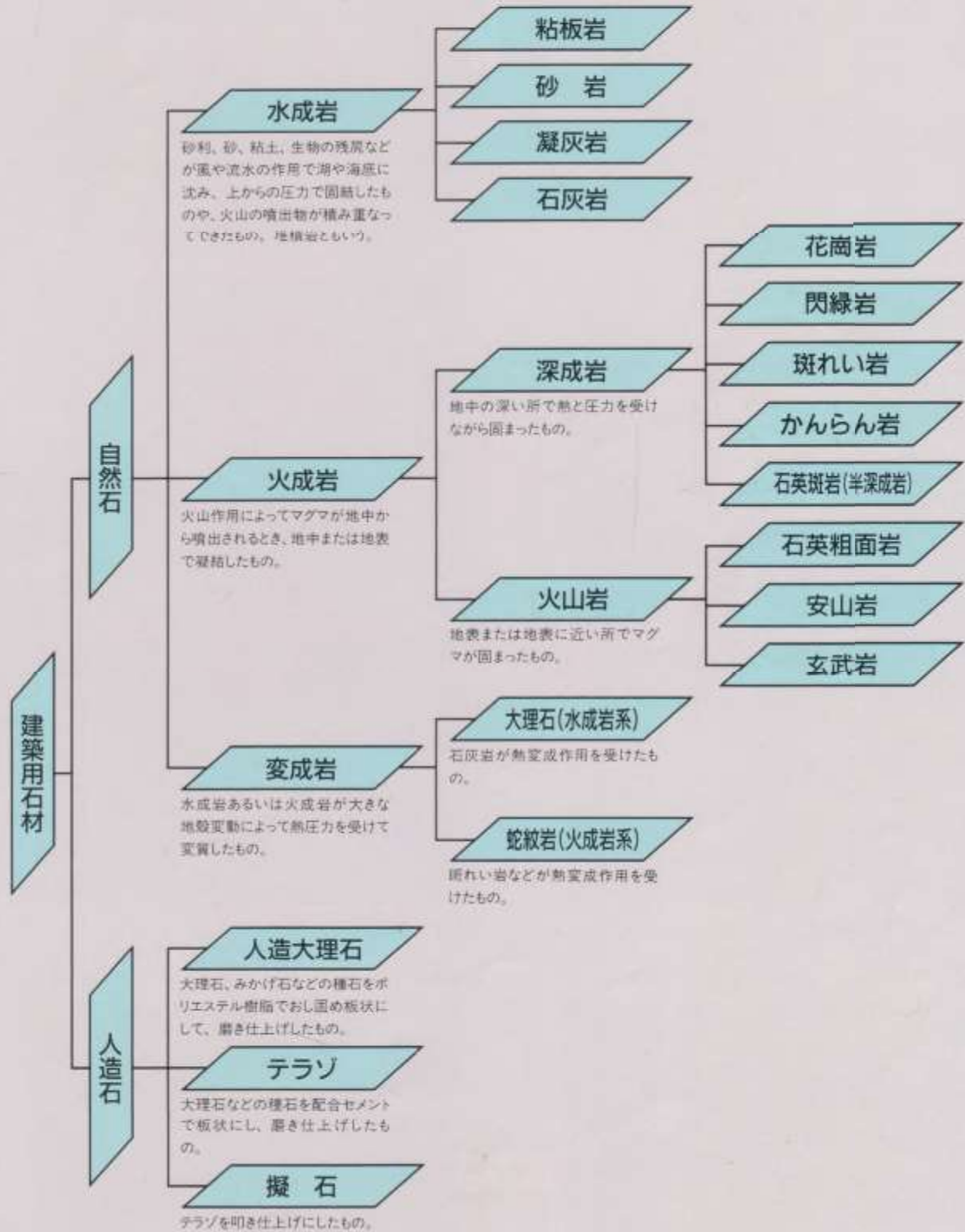

洗面カウンター (受注生産品)

単価、納期はお問い合わせください。

サイズ、石種の選定をはじめ、エッジ・表面加工仕上げのオーダーからカウンター、テーブルに至る注文仕上げまで、各種オリジナルオーダーを承っており、石種につきましては、本カタログをご参照いただくとともに、そのほかの石種についてもオーダー可能ですので、どうぞご相談ください。



役物 (縁石、ボーター、巾木、他)

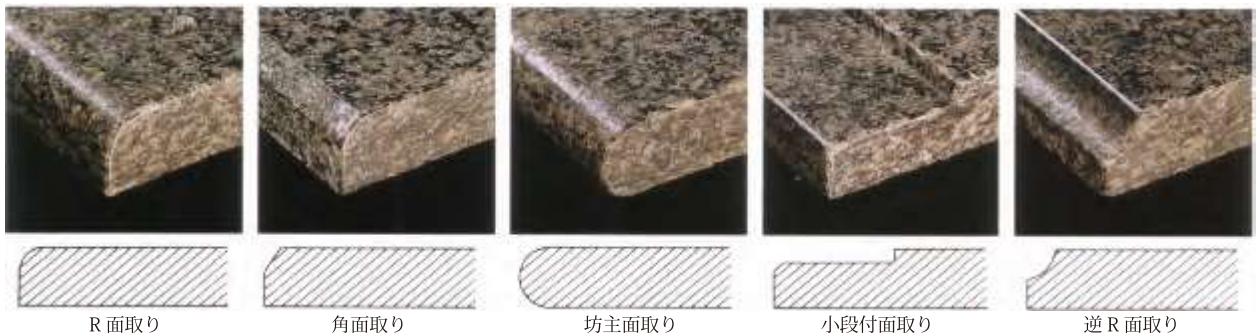

表面加工

バーナー仕上げ	本磨き仕上げ	水磨き仕上げ	サンドブラスト
冷却水を散布しながら加熱用バーナーで石表面を焼いて凹凸に仕上げる方法	最終# 1200のカーボランダムを渦巻きにかけて仕上げた磨きをつや消しといい、さらに艶出しワックスを用いてパフで仕上げたものを艶出し仕上げという	最終# 180のカーボランダムを渦巻きにかけて磨くか、同程度のダイヤモンド砥石を用いて磨く仕上げをいう	石の表面に鉄砂またはカーボンを高圧で吹きつけ石表面の色彩と肌触りを良くする仕上げ方法

デザイン例

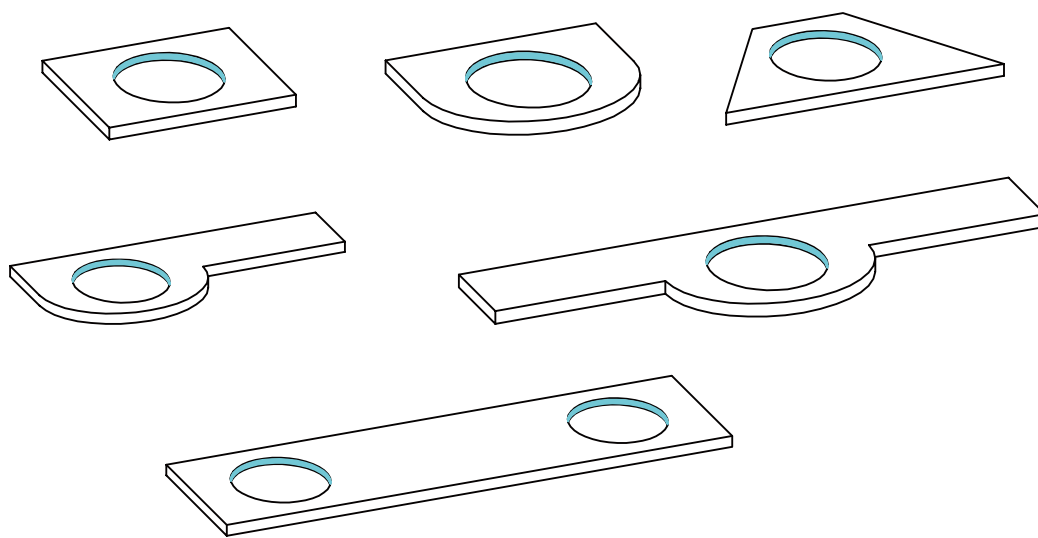

洗面カウンター ロッソアリカンテ

框、見切石（受注生産品）

単価、納期はお問い合わせください。

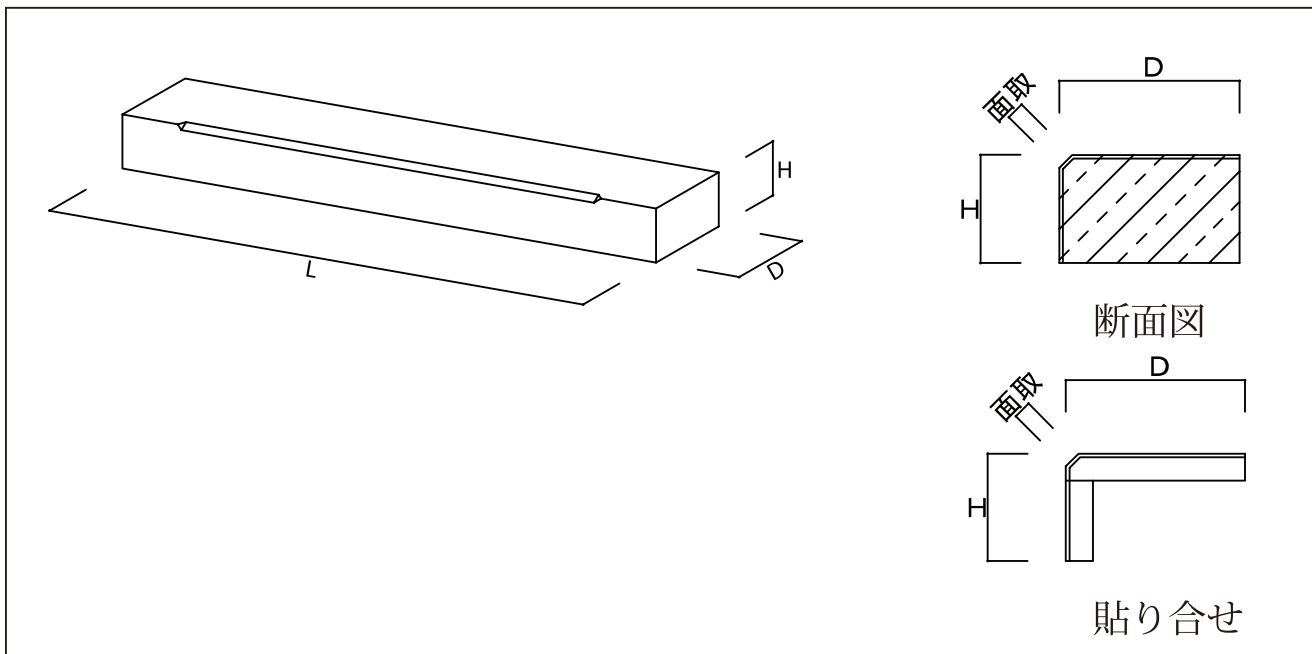

ビアンコ



ボラカスホワイト



ポテチーノ



マーフィル



ペルリーノキャロ



ペルリーノロゼート



ロッソアリカンテ



蛇紋



マロンブラウン



ネロクラシコ

※その他の石種につきましてもオーダー可能ですので
どうぞご相談ください。



ルナパール



ピンクポリーノ



カパオボニート



カレドニア



バルチックブラウン



インパラブラック



山西黒



ベルデフォンテン



ダコタマホガニー



ジアロベネチアーノ





壁 セルベジャンテ 床 セルベジャンテ



壁 クレマコーラル、カイザーブルー

(イタリア)



ビアンコカララ

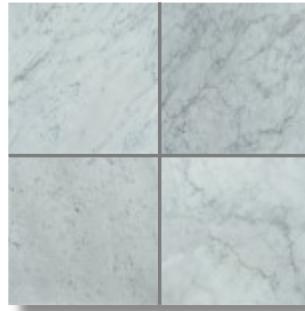

MB-101

本磨仕上げ

サイズ	設計価格	m ² 必要枚数
300 × 300 × 10mm	16,200 円/m ²	11 枚/m ²
400 × 400 × 13mm	17,200 円/m ²	6.25 枚/m ²
300 × 600 × 13mm	21,000 円/m ²	5.5 枚/m ²
600 × 600 × 20mm	32,000 円/m ²	2.78 枚/m ²

◆加工用スラブ材：各種加工品対応できます。

(イタリア)



ビアンコカララ水磨



MB-101 H

水磨仕上げ

サイズ	設計価格	m ² 必要枚数
400 × 400 × 13mm	17,500 円/m ²	6.25 枚/m ²

◆加工用スラブ材：各種加工品対応できます。

(イタリア)



アラベスカート



MB-102

本磨仕上げ

サイズ	設計価格	m ² 必要枚数
300 × 300 × 10mm	30,000 円/m ²	11 枚/m ²
400 × 400 × 13mm	31,400 円/m ²	6.25 枚/m ²
600 × 600 × 20mm	50,000 円/m ²	2.78 枚/m ²

◆加工用スラブ材：各種加工品対応できます。

※カタログ表示価格は設計単価です。仕切り単価はお問い合わせください。
 ※天然石のため、色の濃淡及び柄の不揃いがあります。

(ギリシャ)



ボラカスホワイト

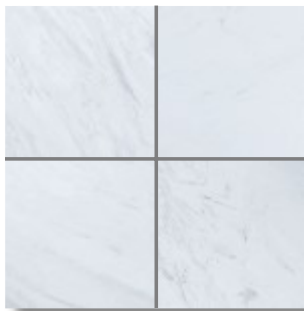

MB-103

本磨仕上げ

サイズ	設計価格	m ² 必要枚数
300 × 300 × 10mm	30,600 円/m ²	11 枚/m ²
400 × 400 × 13mm	30,600 円/m ²	6.25 枚/m ²
600 × 600 × 20mm	45,200 円/m ²	2.78 枚/m ²

◆加工用スラブ材：各種加工品対応できます。

(ギリシャ)

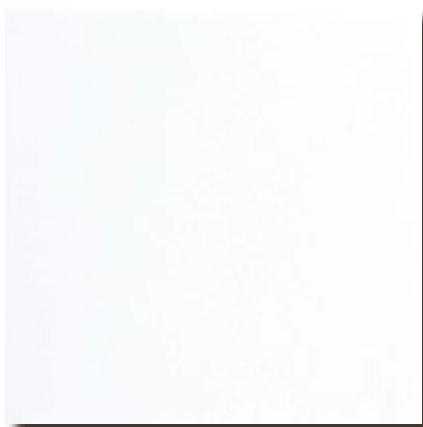

タソスホワイト EX

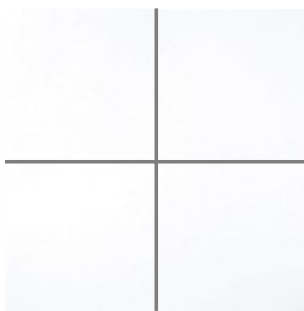

MB-104

本磨仕上げ

サイズ	設計価格	m ² 必要枚数
300 × 300 × 10mm	33,400 円/m ²	11 枚/m ²
400 × 400 × 13mm	43,800 円/m ²	6.25 枚/m ²

◆加工用スラブ材：各種加工品対応できます。

(ギリシャ)



タソスホワイト C

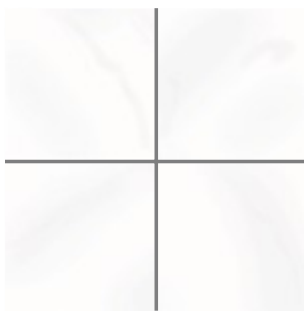

MB-105

本磨仕上げ

サイズ	設計価格	m ² 必要枚数
300 × 300 × 10mm	19,400 円/m ²	11 枚/m ²
400 × 400 × 13mm	21,200 円/m ²	6.25 枚/m ²
600 × 600 × 20mm	48,000 円/m ²	2.78 枚/m ²

◆加工用スラブ材：各種加工品対応できます。

※カタログ表示価格は設計単価です。仕切り単価はお問い合わせください。
 ※天然石のため、色の濃淡及び柄の不揃いがあります。

(ギリシア)



シベック



MB-106

本磨仕上げ

サイズ	設計価格	m ² 必要枚数
300 × 300 × 10mm	33,400 円/m ²	11 枚/m ²
400 × 400 × 13mm	43,800 円/m ²	6.25 枚/m ²

◆加工用スラブ材：各種加工品対応できます。

(イタリア)



ポテチーノクラシコ



MB-107

本磨仕上げ

サイズ	設計価格	m ² 必要枚数
300 × 300 × 10mm	20,000 円/m ²	11 枚/m ²
400 × 400 × 13mm	21,200 円/m ²	6.25 枚/m ²
300 × 600 × 13mm	23,600 円/m ²	5.5 枚/m ²
600 × 600 × 20mm	31,400 円/m ²	2.78 枚/m ²

◆加工用スラブ材：各種加工品対応できます。

(イタリア)



ポテチーノクラシコ水磨

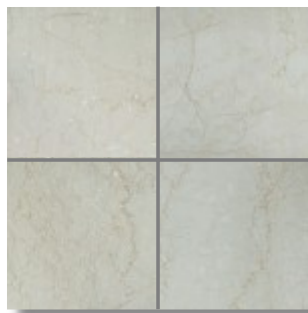

MB-107 H

水磨仕上げ

サイズ	設計価格	m ² 必要枚数
400 × 400 × 13mm	22,000 円/m ²	6.25 枚/m ²

◆加工用スラブ材：各種加工品対応できます。

※カタログ表示価格は設計単価です。仕切り単価はお問い合わせください。
 ※天然石のため、色の濃淡及び柄の不揃いがあります。

(スペイン)



クレママーフィル

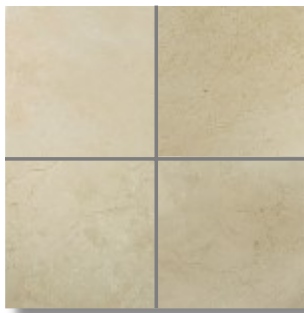

MB-108

本磨仕上げ

サイズ	設計価格	㎡必要枚数
300 × 300 × 10mm	20,800 円 / ㎡	11 枚 / ㎡
400 × 400 × 15mm	21,200 円 / ㎡	6.25 枚 / ㎡
300 × 600 × 15mm	23,600 円 / ㎡	5.5 枚 / ㎡
600 × 600 × 20mm	31,400 円 / ㎡	2.78 枚 / ㎡

◆加工用スラブ材：各種加工品対応できます。

(イタリア)



トラバーチン (穴埋め)



MB-109

本磨仕上げ

サイズ	設計価格	㎡必要枚数
300 × 300 × 10mm	19,600 円 / ㎡	11 枚 / ㎡
400 × 400 × 13mm	20,400 円 / ㎡	6.25 枚 / ㎡
300 × 600 × 13mm	23,600 円 / ㎡	5.5 枚 / ㎡
400 × 600 × 15mm	24,000 円 / ㎡	4.16 枚 / ㎡
600 × 600 × 20mm	31,000 円 / ㎡	2.78 枚 / ㎡

◆加工用スラブ材：各種加工品対応できます。

(イタリア)



トラバーチン水磨 (穴埋め)



MB-109 H

水磨仕上げ

サイズ	設計価格	㎡必要枚数
400 × 400 × 13mm	20,400 円 / ㎡	6.25 枚 / ㎡

◆加工用スラブ材：各種加工品対応できます。

※カタログ表示価格は設計単価です。仕切り単価はお問い合わせください。
 ※天然石のため、色の濃淡及び柄の不揃いがあります。

(イタリア)



トラバーチン (穴あき)



MB-110		本磨仕上げ
サイズ	設計価格	m ² 必要枚数
300 × 300 × 10mm	19,600 円/m ²	11 枚/m ²
400 × 400 × 13mm	20,400 円/m ²	6.25 枚/m ²

◆加工用スラブ材：各種加工品対応できます。

(イタリア)



トラバーチン水磨 (穴あき)



MB-110 H		水磨仕上げ
サイズ	設計価格	m ² 必要枚数
400 × 400 × 13mm	20,400 円/m ²	11 枚/m ²
400 × 600 × 15mm	23,000 円/m ²	4.16 枚/m ²

◆加工用スラブ材：各種加工品対応できます。

(イタリア)



ナボトラバーチン

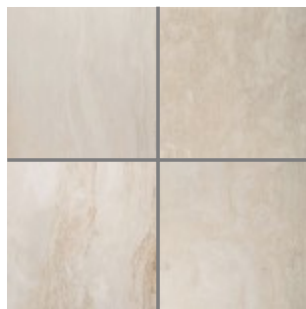

MB-111		本磨仕上げ
サイズ	設計価格	m ² 必要枚数
300 × 300 × 10mm	31,200 円/m ²	11 枚/m ²
400 × 400 × 13mm	32,800 円/m ²	6.25 枚/m ²

◆加工用スラブ材：各種加工品対応できます。

※カタログ表示価格は設計単価です。仕切り単価はお問い合わせください。
 ※天然石のため、色の濃淡及び柄の不揃いがあります。

(イタリア)



セルベジャンテ



MB-112

本磨仕上げ

サイズ	設計価格	m ² 必要枚数
300 × 300 × 10mm	24,000 円 / m ²	11 枚 / m ²
400 × 400 × 13mm	24,400 円 / m ²	6.25 枚 / m ²
300 × 600 × 13mm	26,400 円 / m ²	5.5 枚 / m ²
600 × 600 × 20mm	40,400 円 / m ²	2.78 枚 / m ²

◆加工用スラブ材：各種加工品対応できます。

(イタリア)



ズベボロイヤル



MB-113

本磨仕上げ

サイズ	設計価格	m ² 必要枚数
300 × 300 × 10mm	19,600 円 / m ²	11 枚 / m ²
400 × 400 × 13mm	19,600 円 / m ²	6.25 枚 / m ²
600 × 600 × 20mm	30,000 円 / m ²	2.78 枚 / m ²

◆加工用スラブ材：各種加工品対応できます。

(イタリア)



ボテチーノフィオリート

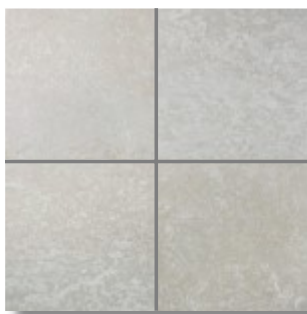

MB-114

本磨仕上げ

サイズ	設計価格	m ² 必要枚数
300 × 300 × 10mm	20,800 円 / m ²	11 枚 / m ²
400 × 400 × 13mm	22,000 円 / m ²	6.25 枚 / m ²

◆加工用スラブ材：各種加工品対応できます。

※カタログ表示価格は設計単価です。仕切り単価はお問い合わせください。
 ※天然石のため、色の濃淡及び柄の不揃いがあります。

(イタリア)



ペルラートシチリア

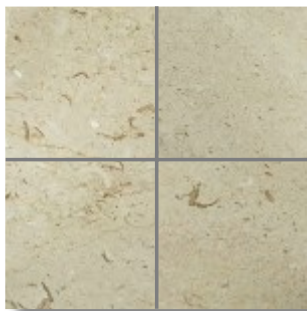

MB-115 本磨仕上げ

サイズ	設計価格	m ² 必要枚数
300 × 300 × 10mm	24,400 円 / m ²	11 枚 / m ²
400 × 400 × 13mm	24,400 円 / m ²	6.25 枚 / m ²

◆加工用スラブ材：各種加工品対応できます。

(イタリア)



ブレッシアオーロラ



MB-116 本磨仕上げ

サイズ	設計価格	m ² 必要枚数
300 × 300 × 10mm	26,400 円 / m ²	11 枚 / m ²
400 × 400 × 13mm	29,000 円 / m ²	6.25 枚 / m ²

◆加工用スラブ材：各種加工品対応できます。

(イタリア)



ペルリーノキャロ (柎目)



MB-117 本磨仕上げ

サイズ	設計価格	m ² 必要枚数
300 × 300 × 10mm	24,400 円 / m ²	11 枚 / m ²
400 × 400 × 13mm	26,600 円 / m ²	6.25 枚 / m ²

◆加工用スラブ材：各種加工品対応できます。

※カタログ表示価格は設計単価です。仕切り単価はお問い合わせください。
 ※天然石のため、色の濃淡及び柄の不揃いがあります。

(イタリア)



ペルリーノキャロ (平目)

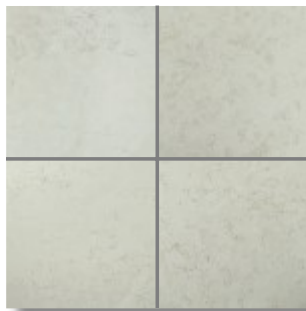

MB-118

本磨仕上げ

サイズ	設計価格	m ² 必要枚数
300 × 300 × 10mm	24,400 円/m ²	11 枚/m ²
400 × 400 × 13mm	26,600 円/m ²	6.25 枚/m ²

◆加工用スラブ材：各種加工品対応できます。

(トルコ)



タイガーベージュ

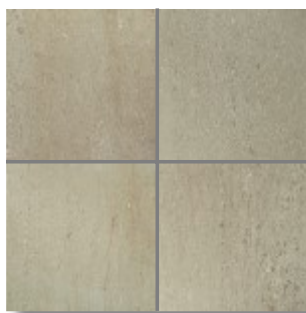

MB-119

本磨仕上げ

サイズ	設計価格	m ² 必要枚数
300 × 300 × 10mm	20,000 円/m ²	11 枚/m ²
400 × 400 × 15mm	21,200 円/m ²	6.25 枚/m ²

◆加工用スラブ材：各種加工品対応できます。

(トルコ)



タイガーベージュライト



MB-120

本磨仕上げ

サイズ	設計価格	m ² 必要枚数
300 × 300 × 10mm	20,800 円/m ²	11 枚/m ²
400 × 400 × 15mm	22,000 円/m ²	6.25 枚/m ²

◆加工用スラブ材：各種加工品対応できます。

※カタログ表示価格は設計単価です。仕切り単価はお問い合わせください。
 ※天然石のため、色の濃淡及び柄の不揃いがあります。

(トルコ)



ベルデローザ

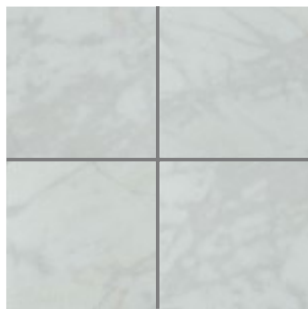

MB-121

本磨仕上げ

サイズ	設計価格	m ² 必要枚数
300 × 300 × 10mm	21,000 円 / m ²	11 枚 / m ²
400 × 400 × 13mm	21,000 円 / m ²	6.25 枚 / m ²

(インドネシア)



クレマコーラル

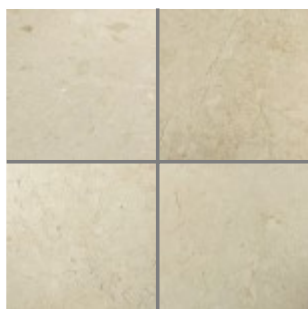

MB-122

本磨仕上げ

サイズ	設計価格	m ² 必要枚数
300 × 300 × 10mm	21,800 円 / m ²	11 枚 / m ²
400 × 400 × 13mm	22,000 円 / m ²	6.25 枚 / m ²
600 × 600 × 20mm	29,200 円 / m ²	2.78 枚 / m ²

(イタリア)



ペルリーノロザート

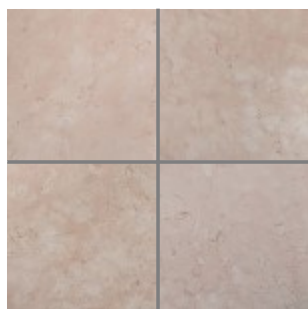

MB-123

本磨仕上げ

サイズ	設計価格	m ² 必要枚数
300 × 300 × 10mm	25,000 円 / m ²	11 枚 / m ²
400 × 400 × 13mm	28,000 円 / m ²	6.25 枚 / m ²
600 × 600 × 20mm	38,400 円 / m ²	2.78 枚 / m ²

◆加工用スラブ材：各種加工品対応できます。

※カタログ表示価格は設計単価です。仕切り単価はお問い合わせください。
 ※天然石のため、色の濃淡及び柄の不揃いがあります。

(スペイン)



ローザジローナ



MB-124

本磨仕上げ

サイズ	設計価格	m ² 必要枚数
300 × 300 × 10mm	24,000 円/m ²	11 枚/m ²
400 × 400 × 15mm	24,000 円/m ²	6.25 枚/m ²

◆加工用スラブ材：各種加工品対応できます。

(イタリア)



ロッソマニアボスキ



MB-125

本磨仕上げ

サイズ	設計価格	m ² 必要枚数
300 × 300 × 10mm	23,600 円/m ²	11枚/m ²
400 × 400 × 13mm	25,000 円/m ²	6.25枚/m ²
600 × 600 × 20mm	38,400 円/m ²	2.78枚/m ²

◆加工用スラブ材：各種加工品対応できます。

(スペイン)



ロッソアリカンテ

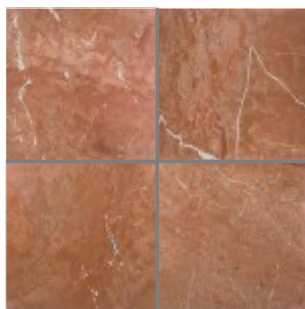

MB-126

本磨仕上げ

サイズ	設計価格	m ² 必要枚数
300 × 300 × 10mm	24,200 円/m ²	11 枚/m ²
400 × 400 × 15mm	24,200 円/m ²	6.25 枚/m ²

◆加工用スラブ材：各種加工品対応できます。

※カタログ表示価格は設計単価です。仕切り単価はお問い合わせください。
 ※天然石のため、色の濃淡及び柄の不揃いがあります。

(トルコ)



ビアンコロザ

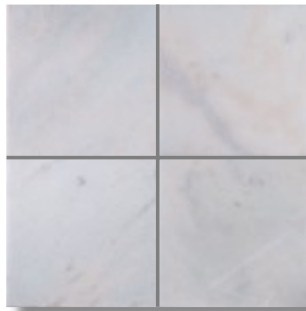

MB-127		本磨仕上げ
サイズ	設計価格	m ² 必要枚数
400 × 400 × 15mm	22,000 円 / m ²	6.25 枚 / m ²
◆加工用スラブ材：各種加工品対応できます。		

(ポルトガル)



ローザオーロラ



MB-128		本磨仕上げ
サイズ	設計価格	m ² 必要枚数
300 × 300 × 10mm	31,200 円 / m ²	11 枚 / m ²
400 × 400 × 15mm	35,200 円 / m ²	6.25 枚 / m ²
◆加工用スラブ材：各種加工品対応できます。		

(トルコ)



オリエントピンク



MB-129		本磨仕上げ
サイズ	設計価格	m ² 必要枚数
300 × 300 × 10mm	19,000 円 / m ²	11 枚 / m ²
400 × 400 × 15mm	19,000 円 / m ²	6.25 枚 / m ²
◆加工用スラブ材：各種加工品対応できます。		

※カタログ表示価格は設計単価です。仕切り単価はお問い合わせください。
 ※天然石のため、色の濃淡及び柄の不揃いがあります。

(ノルウェー)



ノルウェージャンローズ

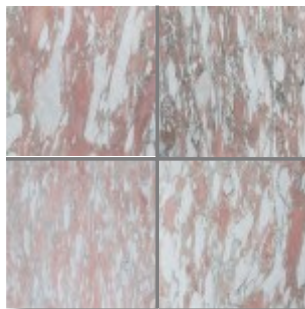

MB-130

本磨仕上げ

サイズ	設計価格	m ² 必要枚数
300 × 300 × 10mm	65,200 円/m ²	11 枚/m ²
400 × 400 × 13mm	67,200 円/m ²	6.25 枚/m ²

◆加工用スラブ材：各種加工品対応できます。

(ギリシア)

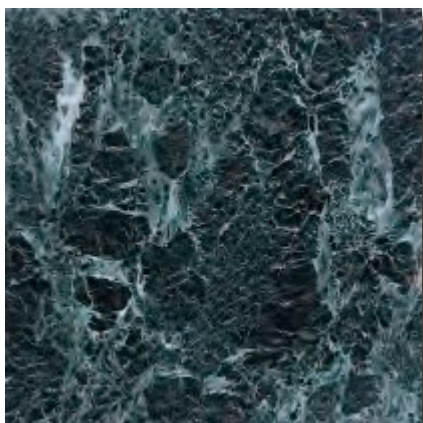

ティノスグリーン

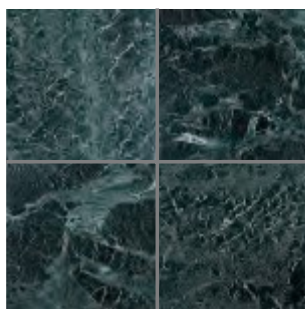

MB-131

本磨仕上げ

サイズ	設計価格	m ² 必要枚数
300 × 300 × 10mm	30,600 円/m ²	11 枚/m ²
400 × 400 × 15mm	32,600 円/m ²	6.25枚/m ²
600 × 600 × 20mm	42,000 円/m ²	2.78枚/m ²

◆加工用スラブ材：各種加工品対応できます。

(台湾)

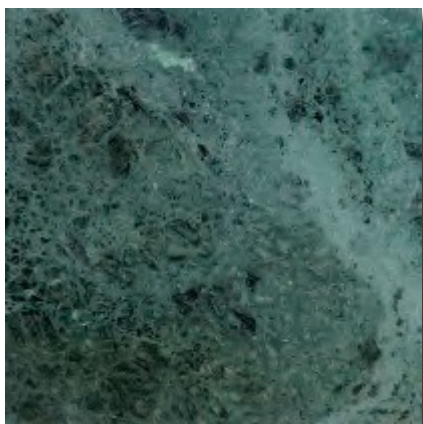

台湾ジャモン

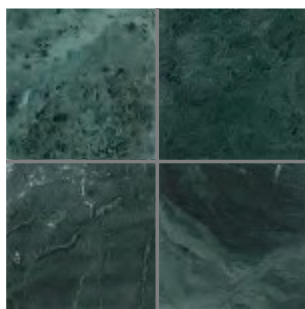

MB-132

本磨仕上げ

サイズ	設計価格	m ² 必要枚数
300 × 300 × 10mm	20,000 円/m ²	11 枚/m ²
400 × 400 × 13mm	20,400 円/m ²	6.25 枚/m ²

◆加工用スラブ材：各種加工品対応できます。

※カタログ表示価格は設計単価です。仕切り単価はお問い合わせください。
 ※天然石のため、色の濃淡及び柄の不揃いがあります。

(インド)



インドジャモン

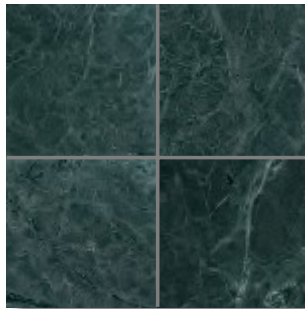

MB-133

本磨仕上げ

サイズ	設計価格	m ² 必要枚数
300 × 300 × 10mm	17,000 円/m ²	11 枚/m ²
400 × 400 × 13mm	17,000 円/m ²	6.25 枚/m ²

◆加工用スラブ材：各種加工品対応できます。

(スペイン)



マロンブラウンダーク

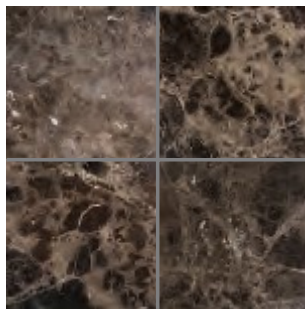

MB-134

本磨仕上げ

サイズ	設計価格	m ² 必要枚数
300 × 300 × 10mm	23,600 円/m ²	11 枚/m ²
400 × 400 × 15mm	23,200 円/m ²	6.25 枚/m ²
600 × 600 × 20mm	38,400 円/m ²	2.78 枚/m ²

◆加工用スラブ材：各種加工品対応できます。

(トルコ)



マロンブラウンライト

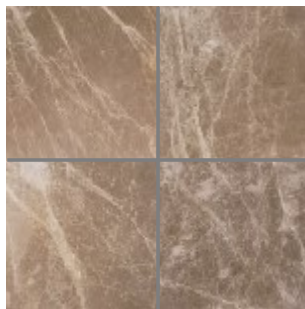

MB-135

本磨仕上げ

サイズ	設計価格	m ² 必要枚数
300 × 300 × 10mm	23,400 円/m ²	11 枚/m ²
400 × 400 × 15mm	22,200 円/m ²	6.25 枚/m ²

◆加工用スラブ材：各種加工品対応できます。

※カタログ表示価格は設計単価です。仕切り単価はお問い合わせください。
 ※天然石のため、色の濃淡及び柄の不揃いがあります。

(イタリア)



イタリアンブラウン



MB-136

本磨仕上げ

サイズ	設計価格	m ² 必要枚数
300 × 300 × 10mm	25,600 円/m ²	11 枚/m ²
400 × 400 × 13mm	29,000 円/m ²	6.25 枚/m ²

(中国)



ゴールドンブラウン

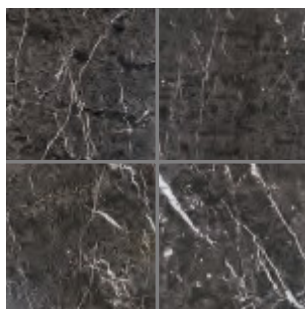

MB-137

本磨仕上げ

サイズ	設計価格	m ² 必要枚数
300 × 300 × 10mm	16,800 円/m ²	11 枚/m ²
400 × 400 × 13mm	16,400 円/m ²	6.25 枚/m ²

◆加工用スラブ材：各種加工品対応できます。

(トルコ)



ロッソレバント

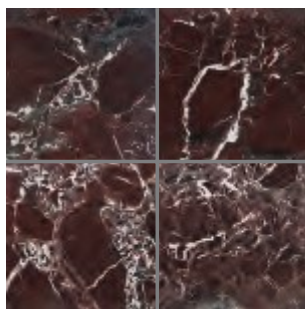

MB-138

本磨仕上げ

サイズ	設計価格	m ² 必要枚数
400 × 400 × 15mm	42,200 円/m ²	6.25 枚/m ²

◆加工用スラブ材：各種加工品対応できます。

※カタログ表示価格は設計単価です。仕切り単価はお問い合わせください。
 ※天然石のため、色の濃淡及び柄の不揃いがあります。

(スペイン)



ネロマルキーナ

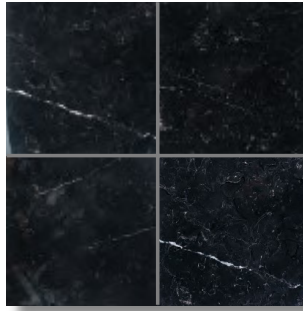

MB-139

本磨仕上げ

サイズ	設計価格	m ² 必要枚数
300 × 300 × 10mm	30,000 円 / m ²	11 枚 / m ²
400 × 400 × 13mm	31,400 円 / m ²	6.25 枚 / m ²

◆加工用スラブ材：各種加工品対応できます。

(中国)



ネロクラシコ

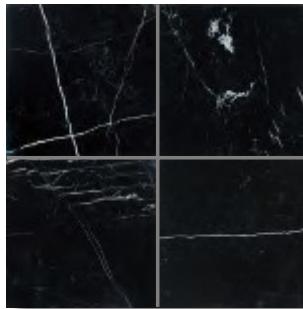

MB-140

本磨仕上げ

サイズ	設計価格	m ² 必要枚数
300 × 300 × 10mm	16,800 円 / m ²	11 枚 / m ²
400 × 400 × 13mm	16,800 円 / m ²	6.25 枚 / m ²

◆加工用スラブ材：各種加工品対応できます。

(イタリア)



グリジオカルニコ

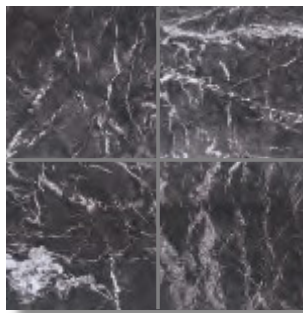

MB-141

本磨仕上げ

サイズ	設計価格	m ² 必要枚数
300 × 300 × 10mm	33,400 円 / m ²	11 枚 / m ²
400 × 400 × 13mm	33,800 円 / m ²	6.25 枚 / m ²

◆加工用スラブ材：各種加工品対応できます。

※カタログ表示価格は設計単価です。仕切り単価はお問い合わせください。
 ※天然石のため、色の濃淡及び柄の不揃いがあります。

(中国)



シェルエンブレム

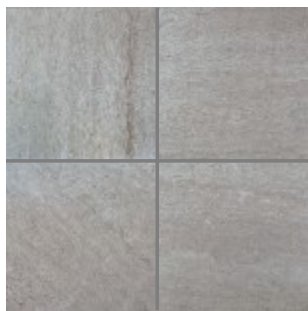

MB-142

本磨仕上げ

サイズ	設計価格	m ² 必要枚数
300 × 300 × 10mm	19,000 円/m ²	11 枚/m ²
400 × 400 × 13mm	19,000 円/m ²	6.25 枚/m ²

◆加工用スラブ材：各種加工品対応できます。

(中国)



コスミックグレー



MB-143

本磨仕上げ

サイズ	設計価格	m ² 必要枚数
300 × 300 × 10mm	16,800 円/m ²	11 枚/m ²
400 × 400 × 13mm	16,800 円/m ²	6.25 枚/m ²

(イタリア)



フィオレデペスコ

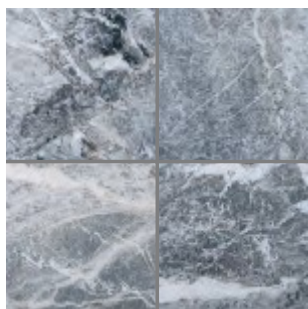

MB-144

本磨仕上げ

サイズ	設計価格	m ² 必要枚数
300 × 300 × 10mm	50,000 円/m ²	11 枚/m ²
400 × 400 × 13mm	51,600 円/m ²	6.25 枚/m ²

◆加工用スラブ材：各種加工品対応できます。

※カタログ表示価格は設計単価です。仕切り単価はお問い合わせください。
 ※天然石のため、色の濃淡及び柄の不揃いがあります。

(中国)

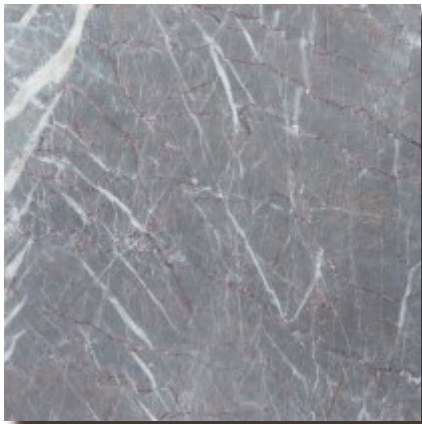

マジカルグレー



MB-145

本磨仕上げ

サイズ	設計価格	m ² 必要枚数
300 × 300 × 10mm	16,800 円 / m ²	11 枚 / m ²
400 × 400 × 13mm	16,800 円 / m ²	6.25 枚 / m ²

◆加工用スラブ材：各種加工品対応できます。

(中国)



セーブルブラウン

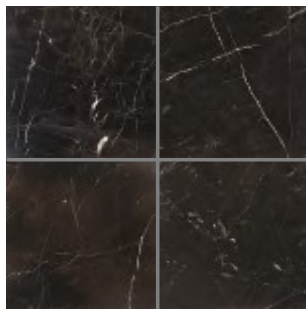

MB-146

本磨仕上げ

サイズ	設計価格	m ² 必要枚数
300 × 300 × 10mm	16,800 円 / m ²	11 枚 / m ²
400 × 400 × 13mm	16,400 円 / m ²	6.25 枚 / m ²

◆加工用スラブ材：各種加工品対応できます。

(トルコ)



グリジオコスタ

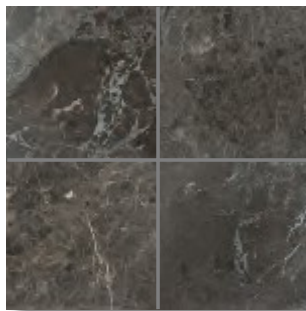

MB-147

本磨仕上げ

サイズ	設計価格	m ² 必要枚数
400 × 400 × 15mm	29,700 円 / m ²	6.25 枚 / m ²

◆加工用スラブ材：各種加工品対応できます。

※カタログ表示価格は設計単価です。仕切り単価はお問い合わせください。
 ※天然石のため、色の濃淡及び柄の不揃いがあります。

(エジプト)



サニーベージュ

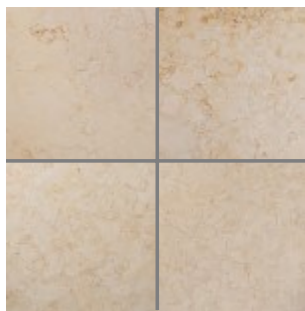

MB-148

本磨仕上げ

サイズ	設計価格	m ² 必要枚数
300 × 300 × 10mm	13,400 円/m ²	11 枚/m ²
400 × 400 × 13mm	14,000 円/m ²	6.25 枚/m ²

◆加工用スラブ材：各種加工品対応できます。

(インドネシア)



アンティークグリーン



MB-149

本磨仕上げ

サイズ	設計価格	m ² 必要枚数
400 × 400 × 13mm	21,200 円/m ²	6.25 枚/m ²

(イタリア)



ビアンコブロイエ

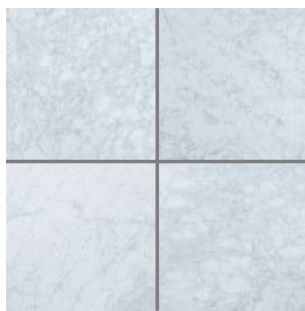

MB-150

本磨仕上げ

サイズ	設計価格	m ² 必要枚数
400 × 400 × 13mm	22,000 円/m ²	6.25 枚/m ²
600 × 600 × 20mm	42,000 円/m ²	2.78 枚/m ²

◆加工用スラブ材：各種加工品対応できます。

※カタログ表示価格は設計単価です。仕切り単価はお問い合わせください。
 ※天然石のため、色の濃淡及び柄の不揃いがあります。

(ポルトガル)

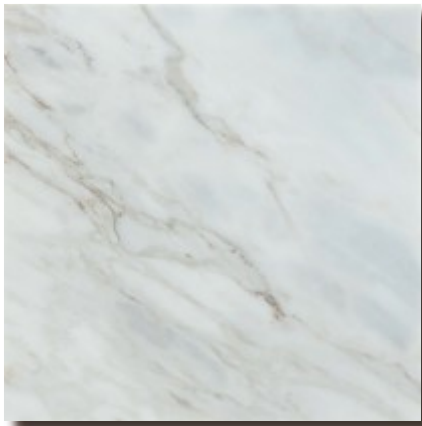

ヴィラクリーム

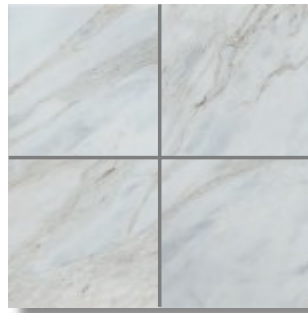

MB-151

本磨仕上げ

サイズ	設計価格	m ² 必要枚数
400 × 400 × 10mm	23,400 円 / m ²	6.25 枚 / m ²

(ポルトガル)



ヴィラローズ

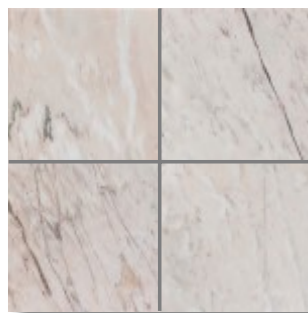

MB-152

本磨仕上げ

サイズ	設計価格	m ² 必要枚数
400 × 400 × 10mm	23,400 円 / m ²	6.25 枚 / m ²

(イタリア)

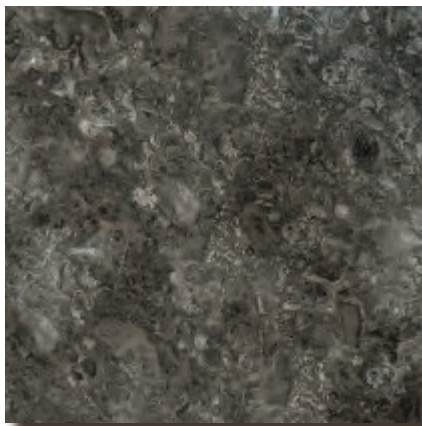

グリジオセラナ

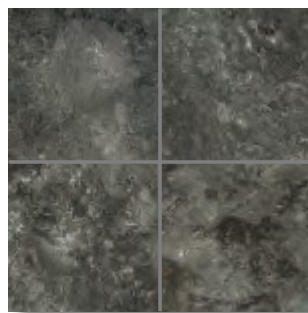

MB-153

本磨仕上げ

サイズ	設計価格	m ² 必要枚数
400 × 400 × 15mm	29,700 円 / m ²	6.25 枚 / m ²

◆加工用スラブ材：各種加工品対応できます。

※カタログ表示価格は設計単価です。仕切り単価はお問い合わせください。
 ※天然石のため、色の濃淡及び柄の不揃いがあります。

(トルコ)



ストライプホワイト



MB-154

本磨仕上げ

サイズ	設計価格	m ² 必要枚数
400 × 400 × 15mm	19,600 円 / m ²	6.25 枚 / m ²
300 × 600 × 15mm	20,000 円 / m ²	5.5 枚 / m ²

(インドネシア)



コルシカカルニコ

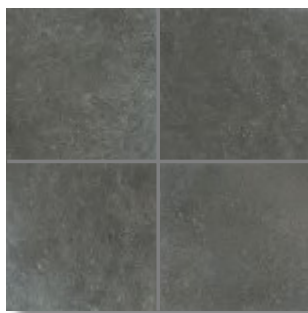

MB-155

本磨仕上げ

サイズ	設計価格	m ² 必要枚数
400 × 400 × 13mm	21,200 円 / m ²	6.25 枚 / m ²

(イタリア)



バルディーリョ



MB-156

本磨仕上げ

サイズ	設計価格	m ² 必要枚数
300 × 300 × 10mm	22,200 円 / m ²	11 枚 / m ²
400 × 400 × 13mm	23,500 円 / m ²	6.25 枚 / m ²

◆加工用スラブ材：各種加工品対応できます。

※カタログ表示価格は設計単価です。仕切り単価はお問い合わせください。
 ※天然石のため、色の濃淡及び柄の不揃いがあります。

(イタリア)



バルディーリョヌボラート

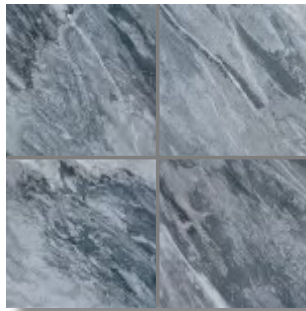

MB-157

本磨仕上げ

サイズ	設計価格	m ² 必要枚数
300 × 300 × 10mm	20,800 円 / m ²	11 枚 / m ²
400 × 400 × 13mm	22,000 円 / m ²	6.25 枚 / m ²

(ルーマニア)



ルスキッサピンク



MB-158

本磨仕上げ

サイズ	設計価格	m ² 必要枚数
400 × 400 × 10mm	24,400 円 / m ²	6.25 枚 / m ²

(ルーマニア)

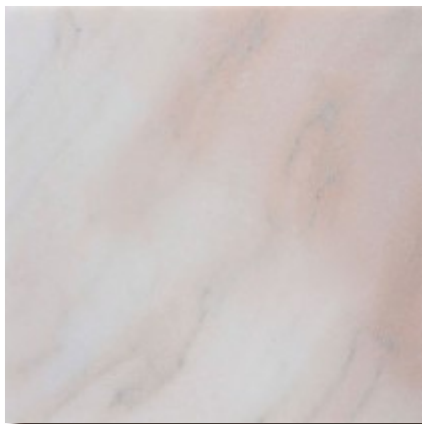

ルスキッサライトピンク

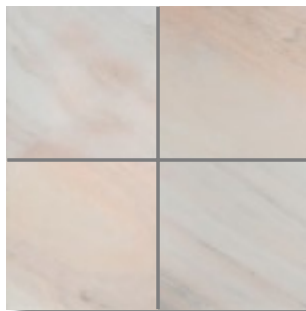

MB-159

本磨仕上げ

サイズ	設計価格	m ² 必要枚数
400 × 400 × 10mm	24,400 円 / m ²	6.25 枚 / m ²

◆加工用スラブ材：各種加工品対応できます。

※カタログ表示価格は設計単価です。仕切り単価はお問い合わせください。
 ※天然石のため、色の濃淡及び柄の不揃いがあります。

(エジプト)



シナイパール



MB-160

本磨仕上げ

サイズ	設計価格	m ² 必要枚数
400 × 400 × 13mm	14,000 円 / m ²	6.25 枚 / m ²

(エジプト)



ガララベージュ



MB-161

本磨仕上げ

サイズ	設計価格	m ² 必要枚数
400 × 400 × 13mm	14,400 円 / m ²	6.25 枚 / m ²

※カタログ表示価格は設計単価です。仕切り単価はお問い合わせください。
 ※天然石のため、色の濃淡及び柄の不揃いがあります。



壁 ストライプホワイト 床 ストライプホワイト



天然みかげ石

RANITE



外壁 タンブラウン 床 タンブラウンバーナー

(イタリア)



ルナパール

GT-01

本磨き仕上げ

サイズ	設計価格	m ² 必要枚数
300 × 300 × 10/13mm	17,800 円/m ²	11 枚/m ²
400 × 400 × 13mm	17,800 円/m ²	6.25 枚/m ²
300 × 600 × 13mm	17,800 円/m ²	5.5 枚/m ²
600 × 600 × 20mm	29,200 円/m ²	2.78 枚/m ²

◆加工用スラブ材：各種加工品対応できます。

(イタリア)

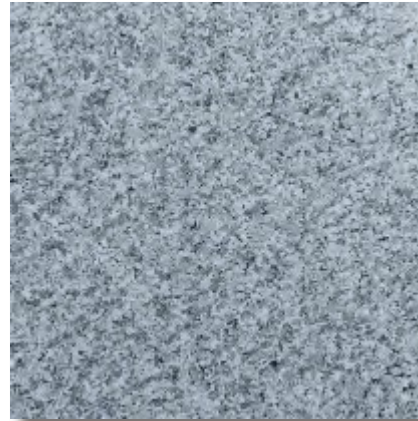

ルナパール J

GT-01J

バーナー仕上げ

サイズ	設計価格	m ² 必要枚数
300 × 300 × 13mm	17,800 円/m ²	11 枚/m ²
400 × 400 × 13mm	17,800 円/m ²	6.25 枚/m ²
300 × 600 × 13mm	17,800 円/m ²	5.5 枚/m ²
600 × 600 × 20mm	29,200 円/m ²	2.78 枚/m ²

◆加工用スラブ材：各種加工品対応できます。

(スペイン)



ピンクポリーノ

GT-02

本磨き仕上げ

サイズ	設計価格	m ² 必要枚数
300 × 300 × 10/13mm	17,200 円/m ²	11 枚/m ²
400 × 400 × 13mm	17,200 円/m ²	6.25 枚/m ²
300 × 600 × 13mm	17,200 円/m ²	5.5 枚/m ²
600 × 600 × 20mm	28,000 円/m ²	2.78 枚/m ²

◆加工用スラブ材：各種加工品対応できます。

(スペイン)



ピンクポリーノ J

GT-02J

バーナー仕上げ

サイズ	設計価格	m ² 必要枚数
300 × 300 × 13mm	17,200 円/m ²	11 枚/m ²
400 × 400 × 13mm	17,200 円/m ²	6.25 枚/m ²
300 × 600 × 13mm	17,200 円/m ²	5.5 枚/m ²
600 × 600 × 20mm	28,000 円/m ²	2.78 枚/m ²

◆加工用スラブ材：各種加工品対応できます。

※カタログ表示価格は設計単価です。仕切り単価はお問い合わせください。
 ※天然石のため、色の濃淡及び柄の不揃いがあります。

(ブラジル)



カパオボニート

GT-03

本磨き仕上げ

サイズ	設計価格	m ² 必要枚数
300 × 300 × 10/13mm	24,600 円/m ²	11 枚/m ²
400 × 400 × 13mm	24,600 円/m ²	6.25 枚/m ²
300 × 600 × 13mm	24,600 円/m ²	5.5 枚/m ²
600 × 600 × 20mm	33,400 円/m ²	2.78 枚/m ²

◆加工用スラブ材：各種加工品対応できます。

(ブラジル)



カパオボニート J

GT-03J

バーナー仕上げ

サイズ	設計価格	m ² 必要枚数
300 × 300 × 13mm	24,600 円/m ²	11 枚/m ²
400 × 400 × 13mm	24,600 円/m ²	6.25 枚/m ²
300 × 600 × 13mm	24,600 円/m ²	5.5 枚/m ²
600 × 600 × 20mm	33,400 円/m ²	2.78 枚/m ²

◆加工用スラブ材：各種加工品対応できます。

(イタリア)



ローザベータ

GT-04

本磨き仕上げ

サイズ	設計価格	m ² 必要枚数
300 × 300 × 13mm	18,000 円/m ²	11 枚/m ²
400 × 400 × 13mm	18,000 円/m ²	6.25 枚/m ²
300 × 600 × 13mm	18,000 円/m ²	5.5 枚/m ²

◆加工用スラブ材：各種加工品対応できます。

(イタリア)



ローザベータ J

GT-04J

バーナー仕上げ

サイズ	設計価格	m ² 必要枚数
300 × 300 × 13mm	18,000 円/m ²	11 枚/m ²
400 × 400 × 13mm	18,000 円/m ²	6.25 枚/m ²
300 × 600 × 13mm	18,000 円/m ²	5.5 枚/m ²

◆加工用スラブ材：各種加工品対応できます。

※カタログ表示価格は設計単価です。仕切り単価はお問い合わせください。
 ※天然石のため、色の濃淡及び柄の不揃いがあります。

(フィンランド)

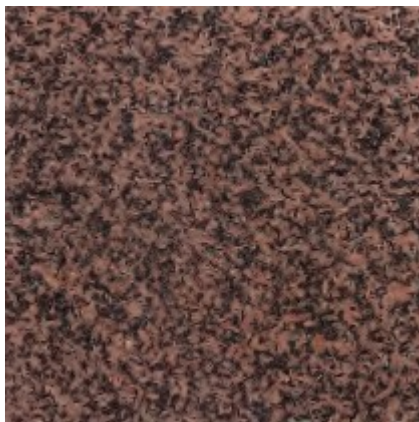

バルモラルレッド

GT-05

本磨き仕上げ

サイズ	設計価格	m ² 必要枚数
300 × 300 × 10/13mm	25,000 円/m ²	11 枚/m ²
400 × 400 × 13mm	25,000 円/m ²	6.25 枚/m ²
300 × 600 × 13mm	25,000 円/m ²	5.5 枚/m ²

◆加工用スラブ材：各種加工品対応できます。

(フィンランド)



バルモラルレッド J

GT-05J

バーナー仕上げ

サイズ	設計価格	m ² 必要枚数
300 × 300 × 13mm	25,000 円/m ²	11 枚/m ²
400 × 400 × 13mm	25,000 円/m ²	6.25 枚/m ²
300 × 600 × 13mm	25,000 円/m ²	5.5 枚/m ²

◆加工用スラブ材：各種加工品対応できます。

(インド)



ニューインペリアルレッド

GT-06

本磨き仕上げ

サイズ	設計価格	m ² 必要枚数
300 × 300 × 10/13mm	27,600 円/m ²	11 枚/m ²
400 × 400 × 13mm	27,600 円/m ²	6.25 枚/m ²
300 × 600 × 13mm	27,600 円/m ²	5.5 枚/m ²
600 × 600 × 20mm	42,500 円/m ²	2.78 枚/m ²

◆加工用スラブ材：各種加工品対応できます。

(インド)



ニューインペリアルレッド J

GT-06J

バーナー仕上げ

サイズ	設計価格	m ² 必要枚数
300 × 300 × 13mm	27,600 円/m ²	11 枚/m ²
400 × 400 × 13mm	27,600 円/m ²	6.25 枚/m ²
300 × 600 × 13mm	27,600 円/m ²	5.5 枚/m ²
600 × 600 × 20mm	42,500 円/m ²	2.78 枚/m ²

◆加工用スラブ材：各種加工品対応できます。

※カタログ表示価格は設計単価です。仕切り単価はお問い合わせください。
 ※天然石のため、色の濃淡及び柄の不揃いがあります。

(カナダ)

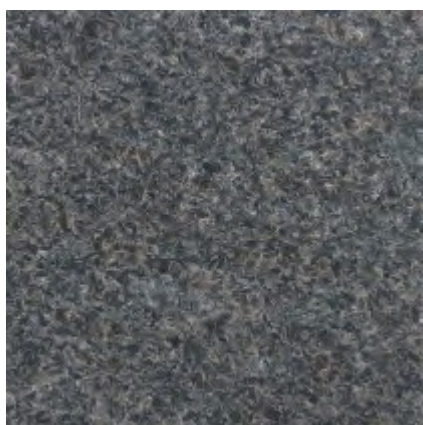

カレドニア

GT-08

本磨き仕上げ

サイズ	設計価格	m ² 必要枚数
300 × 300 × 13mm	22,400 円/m ²	11 枚/m ²
400 × 400 × 13mm	22,400 円/m ²	6.25 枚/m ²
300 × 600 × 13mm	22,400 円/m ²	5.5 枚/m ²
600 × 600 × 20mm	32,000 円/m ²	2.78 枚/m ²

◆加工用スラブ材：各種加工品対応できます。

(カナダ)



カレドニア J

GT-08J

バーナー仕上げ

サイズ	設計価格	m ² 必要枚数
300 × 300 × 13mm	22,400 円/m ²	11 枚/m ²
400 × 400 × 13mm	22,400 円/m ²	6.25 枚/m ²
300 × 600 × 13mm	22,400 円/m ²	5.5 枚/m ²
600 × 600 × 20mm	32,000 円/m ²	2.78 枚/m ²

◆加工用スラブ材：各種加工品対応できます。

(フィンランド)

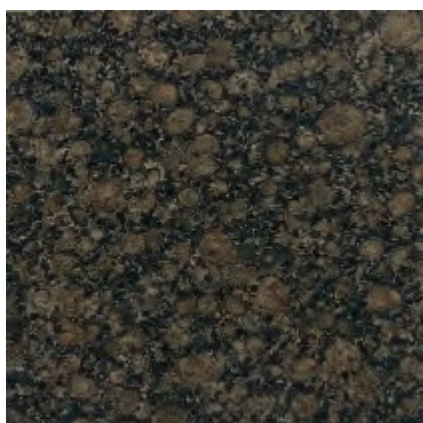

バルチックブラウン

GT-09

本磨き仕上げ

サイズ	設計価格	m ² 必要枚数
300 × 300 × 13mm	22,400 円/m ²	11 枚/m ²
400 × 400 × 13mm	22,400 円/m ²	6.25 枚/m ²
300 × 600 × 13mm	22,400 円/m ²	5.5 枚/m ²

◆加工用スラブ材：各種加工品対応できます。

(フィンランド)

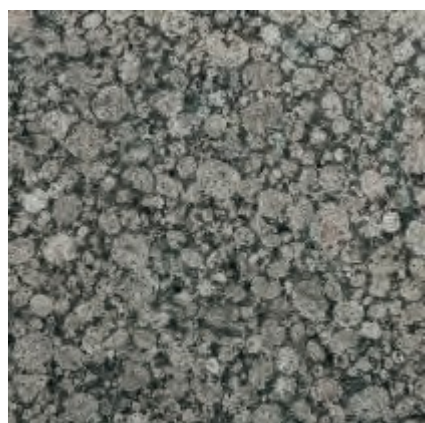

バルチックブラウン J

GT-09J

バーナー仕上げ

サイズ	設計価格	m ² 必要枚数
300 × 300 × 13mm	22,400 円/m ²	11 枚/m ²
400 × 400 × 13mm	22,400 円/m ²	6.25 枚/m ²
300 × 600 × 13mm	22,400 円/m ²	5.5 枚/m ²

◆加工用スラブ材：各種加工品対応できます。

※カタログ表示価格は設計単価です。仕切り単価はお問い合わせください。
 ※天然石のため、色の濃淡及び柄の不揃いがあります。

(インド)



サファイアブラウン

GT-10

本磨き仕上げ

サイズ	設計価格	m ² 必要枚数
300 × 300 × 13mm	22,400 円/m ²	11 枚/m ²
400 × 400 × 13mm	22,400 円/m ²	6.25 枚/m ²
300 × 600 × 13mm	22,400 円/m ²	5.5 枚/m ²

◆加工用スラブ材：各種加工品対応できます。

(インド)

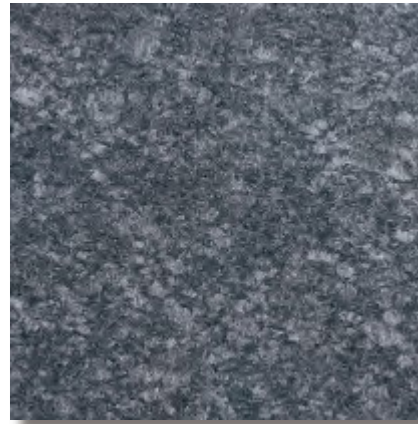

サファイアブラウンJ

GT-10J

バーナー仕上げ

サイズ	設計価格	m ² 必要枚数
300 × 300 × 13mm	22,400 円/m ²	11 枚/m ²
400 × 400 × 13mm	22,400 円/m ²	6.25 枚/m ²
300 × 600 × 13mm	22,400 円/m ²	5.5 枚/m ²

◆加工用スラブ材：各種加工品対応できます。

(インド)



マルチカラーレッド

GT-07

本磨き仕上げ

サイズ	設計価格	m ² 必要枚数
300 × 300 × 10mm	24,400 円/m ²	11 枚/m ²
400 × 400 × 13mm	24,400 円/m ²	6.25 枚/m ²

◆加工用スラブ材：各種加工品対応できます。

(インド)



パラダイス

GT-11

本磨き仕上げ

サイズ	設計価格	m ² 必要枚数
300 × 300 × 10mm	25,800 円/m ²	11 枚/m ²
400 × 400 × 13mm	25,800 円/m ²	6.25 枚/m ²

◆加工用スラブ材：各種加工品対応できます。

※カタログ表示価格は設計単価です。仕切り単価はお問い合わせください。
 ※天然石のため、色の濃淡及び柄の不揃いがあります。

(インド)



タンブラウン

GT-12

本磨き仕上げ

サイズ	設計価格	m ² 必要枚数
300 × 300 × 13mm	22,000 円/m ²	11 枚/m ²
400 × 400 × 13mm	20,000 円/m ²	6.25 枚/m ²

◆加工用スラブ材：各種加工品対応できます。

(インド)

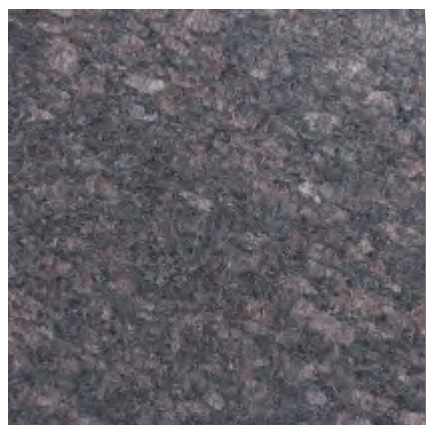

タンブラウンJ

GT-12J

バーナー仕上げ

サイズ	設計価格	m ² 必要枚数
300 × 300 × 13mm	22,000 円/m ²	11 枚/m ²
400 × 400 × 13mm	20,000 円/m ²	6.25 枚/m ²

◆加工用スラブ材：各種加工品対応できます。

(インド)



ブルーラグーン

GT-13

本磨き仕上げ

サイズ	設計価格	m ² 必要枚数
300 × 300 × 13mm	22,000 円/m ²	11 枚/m ²
400 × 400 × 13mm	20,000 円/m ²	6.25 枚/m ²

◆加工用スラブ材：各種加工品対応できます。

(インド)



ブルーラグーンJ

GT-13J

バーナー仕上げ

サイズ	設計価格	m ² 必要枚数
300 × 300 × 13mm	22,000 円/m ²	11 枚/m ²
400 × 400 × 13mm	20,000 円/m ²	6.25 枚/m ²

◆加工用スラブ材：各種加工品対応できます。

※カタログ表示価格は設計単価です。仕切り単価はお問い合わせください。
 ※天然石のため、色の濃淡及び柄の不揃いがあります。

(インド)



ジュパラナコロンボ

GT-14

本磨き仕上げ

サイズ	設計価格	m ² 必要枚数
400 × 400 × 13mm	25,000 円/m ²	6.25 枚/m ²

◆加工用スラブ材：各種加工品対応できます。

(ブラジル)



ラブラドリーテアンティーク

GT-39

本磨き仕上げ

サイズ	設計価格	m ² 必要枚数
400 × 400 × 13mm	31,400 円/m ²	11 枚/m ²
600 × 600 × 15mm	39,600 円/m ²	2.78 枚/m ²

◆加工用スラブ材：各種加工品対応できます。

(南アフリカ)



インパラブラック

GT-15

本磨き仕上げ

サイズ	設計価格	m ² 必要枚数
300 × 300 × 10/13mm	19,600 円/m ²	11 枚/m ²
400 × 400 × 13mm	19,600 円/m ²	6.25 枚/m ²
300 × 600 × 13mm	19,600 円/m ²	5.5 枚/m ²
600 × 600 × 20mm	31,400 円/m ²	2.78 枚/m ²

◆加工用スラブ材：各種加工品対応できます。

(南アフリカ)

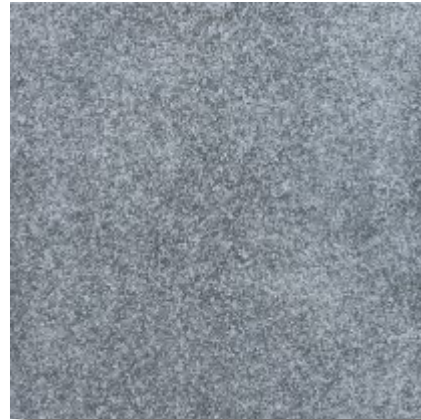

インパラブラック J

GT-15J

バーナー仕上げ

サイズ	設計価格	m ² 必要枚数
300 × 300 × 13mm	19,600 円/m ²	11 枚/m ²
400 × 400 × 13mm	19,600 円/m ²	6.25 枚/m ²
300 × 600 × 13mm	19,600 円/m ²	5.5 枚/m ²
600 × 600 × 20mm	31,400 円/m ²	2.78 枚/m ²

◆加工用スラブ材：各種加工品対応できます。

※カタログ表示価格は設計単価です。仕切り単価はお問い合わせください。
 ※天然石のため、色の濃淡及び柄の不揃いがあります。

(南アフリカ)



ベルファースト

GT-16

本磨き仕上げ

サイズ	設計価格	m ² 必要枚数
300 × 300 × 10/13mm	36,000 円/m ²	11 枚/m ²
400 × 400 × 13mm	36,000 円/m ²	6.25 枚/m ²
300 × 600 × 13mm	36,000 円/m ²	5.5 枚/m ²

◆加工用スラブ材：各種加工品対応できます。

(南アフリカ)



ベルファースト J

GT-16J

バーナー仕上げ

サイズ	設計価格	m ² 必要枚数
300 × 300 × 13mm	36,000 円/m ²	11 枚/m ²
400 × 400 × 13mm	36,000 円/m ²	6.25 枚/m ²
300 × 600 × 13mm	36,000 円/m ²	5.5 枚/m ²

◆加工用スラブ材：各種加工品対応できます。

(ジンバブエ)



ジンバブエブラック

GT-17

本磨き仕上げ

サイズ	設計価格	m ² 必要枚数
300 × 300 × 10/13mm	30,000 円/m ²	11 枚/m ²
400 × 400 × 13mm	30,000 円/m ²	6.25 枚/m ²
300 × 600 × 13mm	30,000 円/m ²	5.5 枚/m ²

◆加工用スラブ材：各種加工品対応できます。

(ジンバブエ)



ジンバブエブラック J

GT-17J

バーナー仕上げ

サイズ	設計価格	m ² 必要枚数
300 × 300 × 13mm	30,000 円/m ²	11 枚/m ²
400 × 400 × 13mm	30,000 円/m ²	6.25 枚/m ²
300 × 600 × 13mm	30,000 円/m ²	5.5 枚/m ²

◆加工用スラブ材：各種加工品対応できます。

※カタログ表示価格は設計単価です。仕切り単価はお問い合わせください。
 ※天然石のため、色の濃淡及び柄の不揃いがあります。

(南アフリカ)

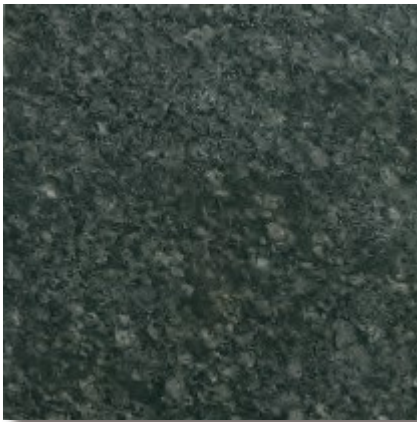

- 屋内壁
- 屋内床
- 浴室床
- 屋外壁
- 屋外床

ベルデフォンテン

GT-19

本磨き仕上げ

サイズ	設計価格	m ² 必要枚数
300 × 300 × 13mm	23,600 円/m ²	11 枚/m ²
400 × 400 × 13mm	23,600 円/m ²	6.25 枚/m ²
300 × 600 × 13mm	23,600 円/m ²	5.5 枚/m ²

◆加工用スラブ材：各種加工品対応できます。

(南アフリカ)

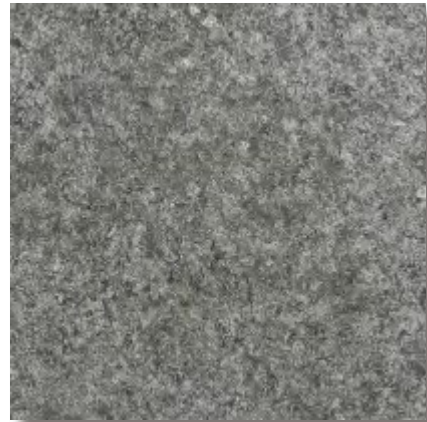

- 屋内壁
- 屋内床
- 浴室床
- 屋外壁
- 屋外床

ベルデフォンテンJ

GT-19J

バーナー仕上げ

サイズ	設計価格	m ² 必要枚数
300 × 300 × 13mm	23,600 円/m ²	11 枚/m ²
400 × 400 × 13mm	23,600 円/m ²	6.25 枚/m ²
300 × 600 × 13mm	23,600 円/m ²	5.5 枚/m ²

◆加工用スラブ材：各種加工品対応できます。

(アメリカ)



- 屋内壁
- 屋内床
- 浴室床
- 屋外壁
- 屋外床

ダコタマホガニー

GT-21

本磨き仕上げ

サイズ	設計価格	m ² 必要枚数
300 × 300 × 13mm	28,800 円/m ²	11 枚/m ²
400 × 400 × 13mm	28,800 円/m ²	6.25 枚/m ²
300 × 600 × 13mm	28,800 円/m ²	5.5 枚/m ²

◆加工用スラブ材：各種加工品対応できます。

(アメリカ)



- 屋内壁
- 屋内床
- 浴室床
- 屋外壁
- 屋外床

ダコタマホガニーJ

GT-21J

バーナー仕上げ

サイズ	設計価格	m ² 必要枚数
300 × 300 × 13mm	28,800 円/m ²	11 枚/m ²
400 × 400 × 13mm	28,800 円/m ²	6.25 枚/m ²
300 × 600 × 13mm	28,800 円/m ²	5.5 枚/m ²

◆加工用スラブ材：各種加工品対応できます。

※カタログ表示価格は設計単価です。仕切り単価はお問い合わせください。
 ※天然石のため、色の濃淡及び柄の不揃いがあります。

(スウェーデン)

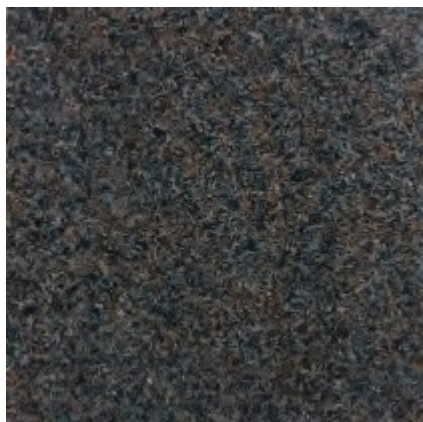

スウェーデンマホガニー

GT-22

本磨き仕上げ

サイズ	設計価格	m ² 必要枚数
300 × 300 × 13mm	26,800 円/m ²	11 枚/m ²
400 × 400 × 13mm	26,800 円/m ²	6.25 枚/m ²
300 × 600 × 13mm	26,800 円/m ²	5.5 枚/m ²

◆加工用スラブ材：各種加工品対応できます。

(スウェーデン)



スウェーデンマホガニー J

GT-22J

バーナー仕上げ

サイズ	設計価格	m ² 必要枚数
300 × 300 × 13mm	26,800 円/m ²	11 枚/m ²
400 × 400 × 13mm	26,800 円/m ²	6.25 枚/m ²
300 × 600 × 13mm	26,800 円/m ²	5.5 枚/m ²

◆加工用スラブ材：各種加工品対応できます。

(ポルトガル)



セントモンチーク

GT-23

本磨き仕上げ

サイズ	設計価格	m ² 必要枚数
300 × 300 × 13mm	26,400 円/m ²	11 枚/m ²
400 × 400 × 13mm	26,400 円/m ²	6.25 枚/m ²
300 × 600 × 13mm	26,400 円/m ²	5.5 枚/m ²

◆加工用スラブ材：各種加工品対応できます。

(ポルトガル)



セントモンチーク J

GT-23J

バーナー仕上げ

サイズ	設計価格	m ² 必要枚数
300 × 300 × 13mm	26,400 円/m ²	11 枚/m ²
400 × 400 × 13mm	26,400 円/m ²	6.25 枚/m ²
300 × 600 × 13mm	26,400 円/m ²	5.5 枚/m ²

◆加工用スラブ材：各種加工品対応できます。

※カタログ表示価格は設計単価です。仕切り単価はお問い合わせください。
 ※天然石のため、色の濃淡及び柄の不揃いがあります。

(ノルウェー)

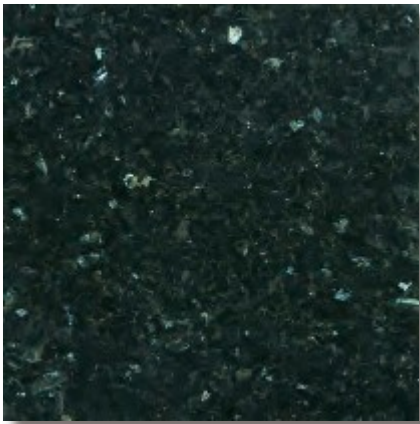

- 屋内壁
- 屋内床
- 浴室床
- 屋外壁
- 屋外床

エメラルドパール

GT-20

本磨き仕上げ

サイズ	設計価格	m ² 必要枚数
300 × 300 × 10mm	30,600 円/m ²	11 枚/m ²
400 × 400 × 13mm	30,600 円/m ²	6.25 枚/m ²
300 × 600 × 13mm	33,400 円/m ²	5.5 枚/m ²

◆加工用スラブ材：各種加工品対応できます。

(ノルウェー)



- 屋内壁
- 屋内床
- 浴室床
- 屋外壁
- 屋外床

ブルーパール

GT-24

本磨き仕上げ

サイズ	設計価格	m ² 必要枚数
300 × 300 × 10mm	29,400 円/m ²	11 枚/m ²
400 × 400 × 13mm	29,400 円/m ²	6.25 枚/m ²
300 × 600 × 13mm	32,800 円/m ²	5.5 枚/m ²

◆加工用スラブ材：各種加工品対応できます。

(スウェーデン)



- 屋内壁
- 屋内床
- 浴室床
- 屋外壁
- 屋外床

スウェーデンベージュ

GT-25

本磨き仕上げ

サイズ	設計価格	m ² 必要枚数
300 × 300 × 13mm	33,400 円/m ²	11 枚/m ²
400 × 400 × 13mm	33,400 円/m ²	6.25 枚/m ²
300 × 600 × 13mm	33,400 円/m ²	5.5 枚/m ²

(スウェーデン)



- 屋内壁
- 屋内床
- 浴室床
- 屋外壁
- 屋外床

スウェーデンベージュ J

GT-25J

バーナー仕上げ

サイズ	設計価格	m ² 必要枚数
300 × 300 × 13mm	33,400 円/m ²	11 枚/m ²
400 × 400 × 13mm	33,400 円/m ²	6.25 枚/m ²
300 × 600 × 13mm	33,400 円/m ²	5.5 枚/m ²

※カタログ表示価格は設計単価です。仕切り単価はお問い合わせください。
 ※天然石のため、色の濃淡及び柄の不揃いがあります。

(ポルトガル)



アズラリア

GT-26

本磨き仕上げ

サイズ	設計価格	m ² 必要枚数
300 × 300 × 13mm	27,800 円/m ²	11 枚/m ²
400 × 400 × 13mm	27,800 円/m ²	6.25 枚/m ²
300 × 600 × 13mm	27,800 円/m ²	5.5 枚/m ²

◆加工用スラブ材：各種加工品対応できます。

(ポルトガル)



アズラリア J

GT-26J

バーナー仕上げ

サイズ	設計価格	m ² 必要枚数
300 × 300 × 13mm	27,800 円/m ²	11 枚/m ²
400 × 400 × 13mm	27,800 円/m ²	6.25 枚/m ²
300 × 600 × 13mm	27,800 円/m ²	5.5 枚/m ²

◆加工用スラブ材：各種加工品対応できます。

(ブラジル)



ジアロインペリアル

GT-27

本磨き仕上げ

サイズ	設計価格	m ² 必要枚数
400 × 400 × 13mm	26,600 円/m ²	6.25 枚/m ²

(ブラジル)



ホワイトインペリアル

GT-28

本磨き仕上げ

サイズ	設計価格	m ² 必要枚数
400 × 400 × 13mm	26,600 円/m ²	6.25 枚/m ²

※カタログ表示価格は設計単価です。仕切り単価はお問い合わせください。
 ※天然石のため、色の濃淡及び柄の不揃いがあります。

(ブラジル)



- 屋内壁
- 屋内床
- 浴室床
- 屋外壁
- 屋外床

ジアロベネチアーノ

GT-29

本磨き仕上げ

サイズ	設計価格	m ² 必要枚数
300 × 300 × 13mm	32,600 円/m ²	11 枚/m ²
400 × 400 × 13mm	32,600 円/m ²	6.25 枚/m ²
300 × 600 × 13mm	32,600 円/m ²	5.5 枚/m ²

◆加工用スラブ材：各種加工品対応できます。

(インド)



- 屋内壁
- 屋内床
- 浴室床
- 屋外壁
- 屋外床

スターギャラクシー

GT-18

本磨き仕上げ

サイズ	設計価格	m ² 必要枚数
300 × 300 × 10mm	25,000 円/m ²	11 枚/m ²
400 × 400 × 13mm	25,000 円/m ²	6.25 枚/m ²

◆加工用スラブ材：各種加工品対応できます。

(インド)



- 屋内壁
- 屋内床
- 浴室床
- 屋外壁
- 屋外床

ホワイトインディア

GT-30

本磨き仕上げ

サイズ	設計価格	m ² 必要枚数
300 × 300 × 13mm	26,800 円/m ²	11 枚/m ²
400 × 400 × 13mm	26,800 円/m ²	6.25 枚/m ²

◆加工用スラブ材：各種加工品対応できます。

(インド)



- 屋内壁
- 屋内床
- 浴室床
- 屋外壁
- 屋外床

ホワイトインディア J

GT-30J

バーナー仕上げ

サイズ	設計価格	m ² 必要枚数
300 × 300 × 13mm	26,800 円/m ²	11 枚/m ²
400 × 400 × 13mm	26,800 円/m ²	6.25 枚/m ²

◆加工用スラブ材：各種加工品対応できます。

※カタログ表示価格は設計単価です。仕切り単価はお問い合わせください。
 ※天然石のため、色の濃淡及び柄の不揃いがあります。

(カナダ)



オータムブラウン

GT-31

本磨き仕上げ

サイズ	設計価格	m ² 必要枚数
300 × 300 × 13mm	36,000 円/m ²	11 枚/m ²
400 × 400 × 13mm	36,000 円/m ²	6.25 枚/m ²

◆加工用スラブ材：各種加工品対応できます。

(カナダ)



オータムブラウンJ

GT-31J

バーナー仕上げ

サイズ	設計価格	m ² 必要枚数
300 × 300 × 13mm	36,000 円/m ²	11 枚/m ²
400 × 400 × 13mm	36,000 円/m ²	6.25 枚/m ²

◆加工用スラブ材：各種加工品対応できます。

(インド)

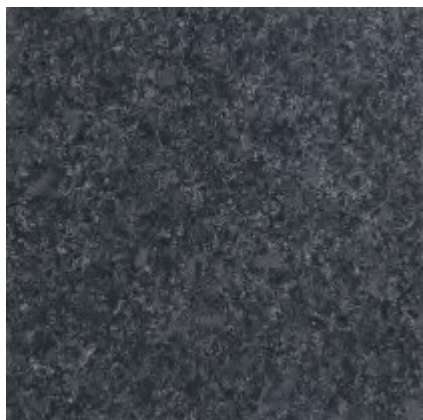

シルバークレー

GT-32

本磨き仕上げ

サイズ	設計価格	m ² 必要枚数
400 × 400 × 13mm	20,000 円/m ²	6.25 枚/m ²

◆加工用スラブ材：各種加工品対応できます。

(インド)



シルバークレーJ

GT-32J

バーナー仕上げ

サイズ	設計価格	m ² 必要枚数
400 × 400 × 13mm	20,000 円/m ²	6.25 枚/m ²

◆加工用スラブ材：各種加工品対応できます。

※カタログ表示価格は設計単価です。仕切り単価はお問い合わせください。
 ※天然石のため、色の濃淡及び柄の不揃いがあります。

(ブラジル)



ビアンコカルディガン

GT-33

本磨き仕上げ

サイズ	設計価格	m ² 必要枚数
300 × 300 × 13mm	32,600 円/m ²	11 枚/m ²
400 × 400 × 13mm	32,600 円/m ²	6.25 枚/m ²

◆加工用スラブ材：各種加工品対応できます。

(ブラジル)



ビアンコカルディガン J

GT-33J

バーナー仕上げ

サイズ	設計価格	m ² 必要枚数
300 × 300 × 13mm	32,600 円/m ²	11 枚/m ²
400 × 400 × 13mm	32,600 円/m ²	6.25 枚/m ²

◆加工用スラブ材：各種加工品対応できます。

(インド)

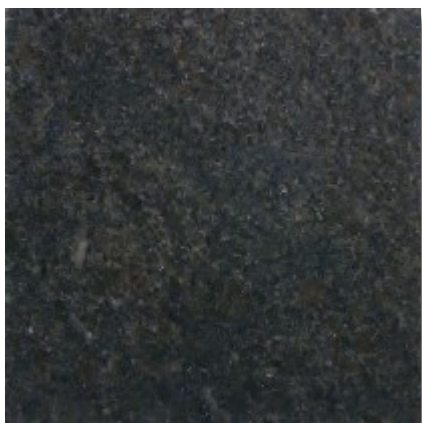

インペリアルブラウン

GT-34

本磨き仕上げ

サイズ	設計価格	m ² 必要枚数
400 × 400 × 13mm	20,000 円/m ²	6.25 枚/m ²

◆加工用スラブ材：各種加工品対応できます。

(インド)

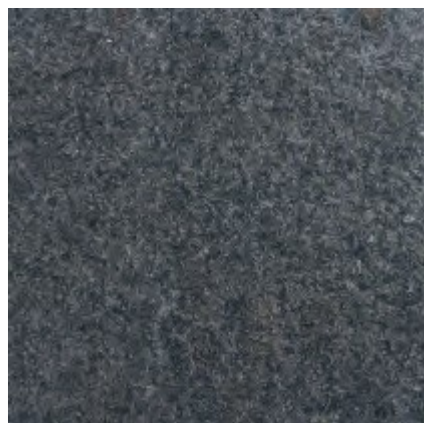

インペリアルブラウン J

GT-34J

バーナー仕上げ

サイズ	設計価格	m ² 必要枚数
400 × 400 × 13mm	20,000 円/m ²	6.25 枚/m ²

◆加工用スラブ材：各種加工品対応できます。

※カタログ表示価格は設計単価です。仕切り単価はお問い合わせください。
 ※天然石のため、色の濃淡及び柄の不揃いがあります。

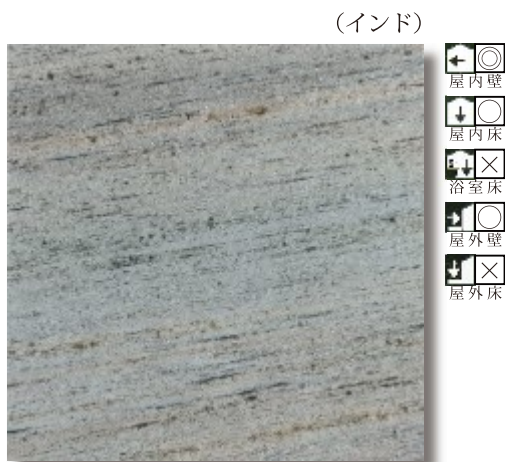

コーラルリーフ

GT-35

本磨き仕上げ

サイズ	設計価格	m ² 必要枚数
400 × 400 × 13mm	20,000 円/m ²	6.25 枚/m ²

◆加工用スラブ材：各種加工品対応できます。



コーラルリーフ J

GT-35J

バーナー仕上げ

サイズ	設計価格	m ² 必要枚数
400 × 400 × 13mm	20,000 円/m ²	6.25 枚/m ²

◆加工用スラブ材：各種加工品対応できます。

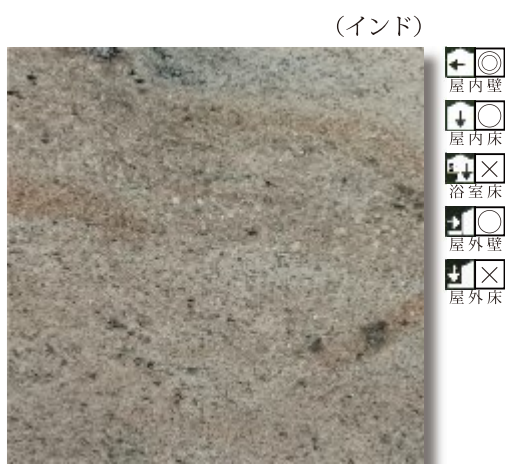

カシミールベージュ

GT-36

本磨き仕上げ

サイズ	設計価格	m ² 必要枚数
400 × 400 × 13mm	20,000 円/m ²	6.25 枚/m ²
400 × 600 × 13mm	20,000 円/m ²	4.16 枚/m ²
600 × 600 × 15mm	27,800 円/m ²	2.78 枚/m ²

◆加工用スラブ材：各種加工品対応できます。

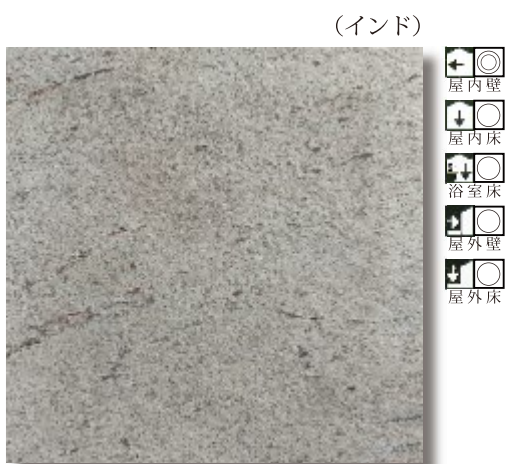

カシミールベージュ J

GT-36J

バーナー仕上げ

サイズ	設計価格	m ² 必要枚数
400 × 400 × 13mm	20,000 円/m ²	6.25 枚/m ²
400 × 600 × 13mm	20,000 円/m ²	4.16 枚/m ²
600 × 600 × 15mm	27,800 円/m ²	2.78 枚/m ²

◆加工用スラブ材：各種加工品対応できます。

※カタログ表示価格は設計単価です。仕切り単価はお問い合わせください。
 ※天然石のため、色の濃淡及び柄の不揃いがあります。

(インド)



トロピカルゴールド

GT-37

本磨き仕上げ

サイズ	設計価格	m ² 必要枚数
400 × 400 × 13mm	20,000 円/m ²	6.25 枚/m ²
400 × 600 × 13mm	22,000 円/m ²	4.16 枚/m ²

◆加工用スラブ材：各種加工品対応できます。

(インド)



ストリームブラック

GT-38

本磨き仕上げ

サイズ	設計価格	m ² 必要枚数
400 × 400 × 13mm	20,400 円/m ²	6.25 枚/m ²
400 × 600 × 13mm	22,000 円/m ²	4.16 枚/m ²
600 × 600 × 15mm	27,800 円/m ²	2.78 枚/m ²

◆加工用スラブ材：各種加工品対応できます。

(インド)

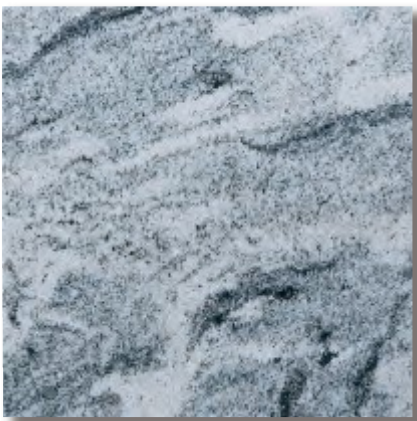

ストリームホワイト

GT-40

本磨き仕上げ

サイズ	設計価格	m ² 必要枚数
400 × 400 × 13mm	20,000 円/m ²	6.25 枚/m ²
300 × 600 × 13mm	20,000 円/m ²	5.5 枚/m ²
600 × 600 × 15mm	27,800 円/m ²	2.78 枚/m ²

◆加工用スラブ材：各種加工品対応できます。

(インド)



ストリームホワイト J

GT-40J

バーナー仕上げ

サイズ	設計価格	m ² 必要枚数
400 × 400 × 13mm	20,000 円/m ²	6.25 枚/m ²
300 × 600 × 13mm	20,000 円/m ²	5.5 枚/m ²
600 × 600 × 15mm	27,800 円/m ²	2.78 枚/m ²

◆加工用スラブ材：各種加工品対応できます。

※カタログ表示価格は設計単価です。仕切り単価はお問い合わせください。
 ※天然石のため、色の濃淡及び柄の不揃いがあります。

(インド)



ストリームグレー

GT-41

本磨き仕上げ

サイズ	設計価格	m ² 必要枚数
400 × 400 × 13mm	20,000 円/m ²	6.25 枚/m ²
300 × 600 × 13mm	20,000 円/m ²	5.5 枚/m ²
600 × 600 × 15mm	27,800 円/m ²	2.78 枚/m ²

◆加工用スラブ材：各種加工品対応できます。

(インド)



ストリームグレーJ

GT-41J

バーナー仕上げ

サイズ	設計価格	m ² 必要枚数
400 × 400 × 13mm	20,000 円/m ²	6.25 枚/m ²
300 × 600 × 13mm	20,000 円/m ²	5.5 枚/m ²
600 × 600 × 15mm	27,800 円/m ²	2.78 枚/m ²

◆加工用スラブ材：各種加工品対応できます。

(インド)



ストリームグレー H

GT-41H

水磨き仕上げ

サイズ	設計価格	m ² 必要枚数
400 × 400 × 13mm	20,000 円/m ²	6.25 枚/m ²
300 × 600 × 13mm	20,000 円/m ²	5.5 枚/m ²
600 × 600 × 15mm	27,800 円/m ²	2.78 枚/m ²

◆加工用スラブ材：各種加工品対応できます。

(アンゴラ)



ブラウンアンティーク

GT-43

本磨き仕上げ

サイズ	設計価格	m ² 必要枚数
400 × 400 × 13mm	39,000 円/m ²	6.25 枚/m ²
600 × 600 × 13mm	43,800 円/m ²	2.78 枚/m ²

※カタログ表示価格は設計単価です。仕切り単価はお問い合わせください。
 ※天然石のため、色の濃淡及び柄の不揃いがあります。

(南アフリカ)



- 屋内壁
- 屋内床
- 浴室床
- 屋外壁
- 屋外床

オリーブグリーン

GT-42

本磨き仕上げ

サイズ	設計価格	m ² 必要枚数
400 × 400 × 13mm	25,800 円/m ²	6.25 枚/m ²

◆加工用スラブ材：各種加工品対応できます。

(南アフリカ)



- 屋内壁
- 屋内床
- 浴室床
- 屋外壁
- 屋外床

オリーブグリーンJ

GT-42J

本磨き仕上げ

サイズ	設計価格	m ² 必要枚数
400 × 400 × 13mm	25,800 円/m ²	6.25 枚/m ²

◆加工用スラブ材：各種加工品対応できます。

(インド)



- 屋内壁
- 屋内床
- 浴室床
- 屋外壁
- 屋外床

ムーンホワイト

GT-44

本磨き仕上げ

サイズ	設計価格	m ² 必要枚数
400 × 400 × 13mm	20,000 円/m ²	6.25 枚/m ²

◆加工用スラブ材：各種加工品対応できます。

(インド)



- 屋内壁
- 屋内床
- 浴室床
- 屋外壁
- 屋外床

ムーンホワイトJ

GT-44J

バーナー仕上げ

サイズ	設計価格	m ² 必要枚数
400 × 400 × 13mm	20,000 円/m ²	6.25 枚/m ²

◆加工用スラブ材：各種加工品対応できます。

※カタログ表示価格は設計単価です。仕切り単価はお問い合わせください。
 ※天然石のため、色の濃淡及び柄の不揃いがあります。

(インド)

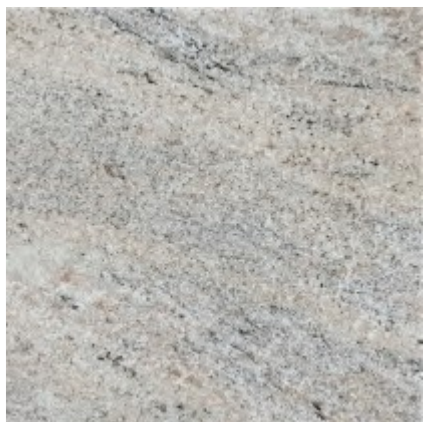

カシ米尔ホワイト

GT-45

本磨き仕上げ

サイズ	設計価格	m ² 必要枚数
400 × 400 × 13mm	20,000 円/m ²	6.25 枚/m ²
400 × 600 × 13mm	22,000 円/m ²	4.16 枚/m ²
600 × 600 × 15mm	27,800 円/m ²	2.78 枚/m ²

◆加工用スラブ材：各種加工品対応できます。

(インド)



カシ米尔ホワイトJ

GT-45J

バーナー仕上げ

サイズ	設計価格	m ² 必要枚数
400 × 400 × 13mm	20,000 円/m ²	6.25 枚/m ²
400 × 600 × 13mm	22,000 円/m ²	4.16 枚/m ²
600 × 600 × 15mm	27,800 円/m ²	2.78 枚/m ²

◆加工用スラブ材：各種加工品対応できます。

(インド)

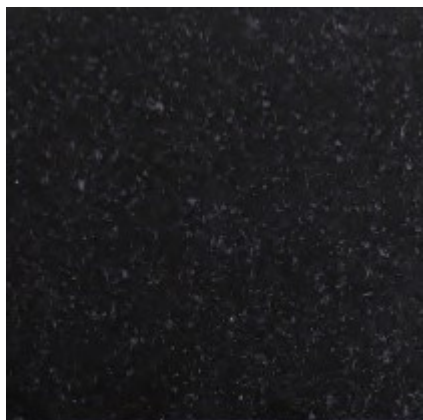

インディアンブラック

GT-46

本磨き仕上げ

サイズ	設計価格	m ² 必要枚数
300 × 300 × 13mm	19,000 円/m ²	11 枚/m ²
400 × 400 × 13mm	19,000 円/m ²	6.25 枚/m ²
300 × 600 × 13mm	19,000 円/m ²	5.5 枚/m ²
600 × 600 × 15mm	30,000 円/m ²	2.78 枚/m ²

◆加工用スラブ材：各種加工品対応できます。

(インド)



インディアンブラックJ

GT-46J

バーナー仕上げ

サイズ	設計価格	m ² 必要枚数
300 × 300 × 13mm	19,000 円/m ²	11 枚/m ²
400 × 400 × 13mm	19,000 円/m ²	6.25 枚/m ²
300 × 600 × 13mm	19,000 円/m ²	5.5 枚/m ²
600 × 600 × 20mm	30,000 円/m ²	2.78 枚/m ²

◆加工用スラブ材：各種加工品対応できます。

※カタログ表示価格は設計単価です。仕切り単価はお問い合わせください。
 ※天然石のため、色の濃淡及び柄の不揃いがあります。



中国みかげ石
RANITE



正門腰壁 山西黒 水磨き 床 山西黒 バーナー 外構床 G682(サビ石) バーナー



G603

本磨き仕上げ

サイズ	設計価格	㎡必要枚数
300 × 300 × 10/13mm	9,000 円/㎡	11 枚/㎡
400 × 400 × 13mm	9,000 円/㎡	6.25 枚/㎡
300 × 600 × 13mm	9,000 円/㎡	5.5 枚/㎡
300 × 600 × 20mm	12,400 円/㎡	5.5 枚/㎡
600 × 600 × 20mm	14,000 円/㎡	2.78 枚/㎡

◆加工用スラブ材：各種加工品対応できます。

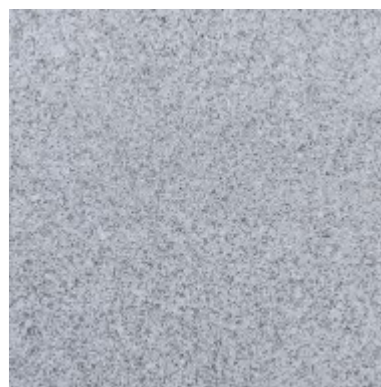

G603J

バーナー仕上げ

サイズ	設計価格	㎡必要枚数
300 × 300 × 13mm	9,000 円/㎡	11 枚/㎡
400 × 400 × 13mm	9,000 円/㎡	6.25 枚/㎡
300 × 600 × 13mm	9,000 円/㎡	5.5 枚/㎡
300 × 600 × 20mm	12,400 円/㎡	5.5 枚/㎡
600 × 600 × 20mm	14,000 円/㎡	2.78 枚/㎡

◆加工用スラブ材：各種加工品対応できます。



G603B

ピシヤン仕上げ

サイズ	設計価格	㎡必要枚数
300 × 300 × 20mm	13,200 円/㎡	11 枚/㎡
400 × 400 × 20mm	13,200 円/㎡	6.25 枚/㎡
300 × 600 × 20mm	13,200 円/㎡	5.5 枚/㎡

◆加工用スラブ材：各種加工品対応できます。



G623

本磨き仕上げ

サイズ	設計価格	㎡必要枚数
300 × 300 × 13mm	9,200 円/㎡	11 枚/㎡
400 × 400 × 13mm	9,200 円/㎡	6.25 枚/㎡
300 × 600 × 13mm	9,200 円/㎡	5.5 枚/㎡
600 × 600 × 20mm	14,600 円/㎡	2.78 枚/㎡

◆加工用スラブ材：各種加工品対応できます。



G623J

バーナー仕上げ

サイズ	設計価格	㎡必要枚数
300 × 300 × 13mm	9,200 円/㎡	11 枚/㎡
400 × 400 × 13mm	9,200 円/㎡	6.25 枚/㎡
300 × 600 × 13mm	9,200 円/㎡	5.5 枚/㎡
600 × 600 × 20mm	14,600 円/㎡	2.78 枚/㎡

◆加工用スラブ材：各種加工品対応できます。

※カタログ表示価格は設計単価です。仕切り単価はお問い合わせください。
 ※天然石のため、色の濃淡及び柄の不揃いがあります。

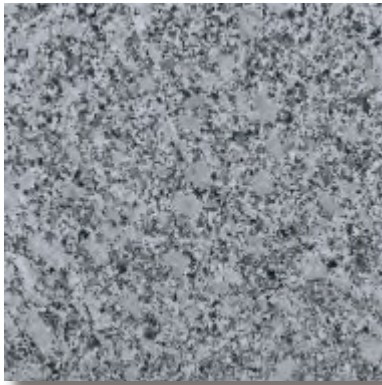

G430

本磨き仕上げ

サイズ	設計価格	m ² 必要枚数
300 × 300 × 13mm	12,000 円/m ²	11 枚/m ²
400 × 400 × 13mm	12,000 円/m ²	6.25 枚/m ²
300 × 600 × 13mm	12,000 円/m ²	5.5 枚/m ²

◆加工用スラブ材：各種加工品対応できます。



G430J

パーナー仕上げ

サイズ	設計価格	m ² 必要枚数
300 × 300 × 13mm	12,000 円/m ²	11 枚/m ²
400 × 400 × 13mm	12,000 円/m ²	6.25 枚/m ²
300 × 600 × 13mm	12,000 円/m ²	5.5 枚/m ²

◆加工用スラブ材：各種加工品対応できます。

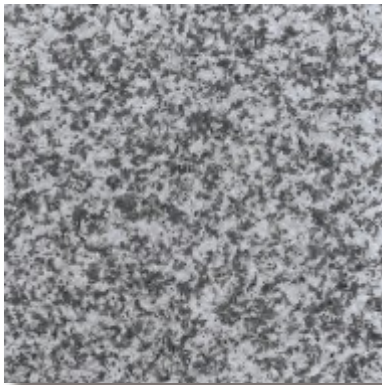

G439

本磨き仕上げ

サイズ	設計価格	m ² 必要枚数
300 × 300 × 13mm	12,000 円/m ²	11 枚/m ²
400 × 400 × 13mm	12,000 円/m ²	6.25 枚/m ²
300 × 600 × 13mm	12,000 円/m ²	5.5 枚/m ²

◆加工用スラブ材：各種加工品対応できます。

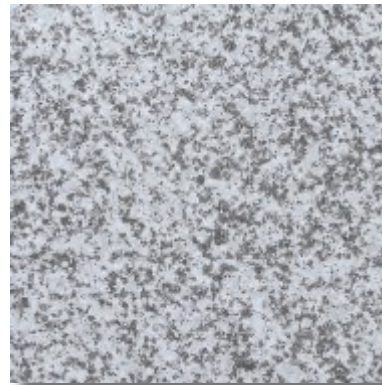

G439J

パーナー仕上げ

サイズ	設計価格	m ² 必要枚数
300 × 300 × 13mm	12,000 円/m ²	11 枚/m ²
400 × 400 × 13mm	12,000 円/m ²	6.25 枚/m ²
300 × 600 × 13mm	12,000 円/m ²	5.5 枚/m ²

◆加工用スラブ材：各種加工品対応できます。



G633

本磨き仕上げ

サイズ	設計価格	m ² 必要枚数
300 × 300 × 13mm	9,800 円/m ²	11 枚/m ²
400 × 400 × 13mm	9,800 円/m ²	6.25 枚/m ²
300 × 600 × 13mm	9,800 円/m ²	5.5 枚/m ²

◆加工用スラブ材：各種加工品対応できます。



G633J

パーナー仕上げ

サイズ	設計価格	m ² 必要枚数
300 × 300 × 13mm	9,800 円/m ²	11 枚/m ²
400 × 400 × 13mm	9,800 円/m ²	6.25 枚/m ²
300 × 600 × 13mm	9,800 円/m ²	5.5 枚/m ²

◆加工用スラブ材：各種加工品対応できます。

※カタログ表示価格は設計単価です。仕切り単価はお問い合わせください。
※天然石のため、色の濃淡及び柄の不揃いがあります。



G383

本磨き仕上げ

サイズ	設計価格	m ² 必要枚数
300 × 300 × 13mm	9,200 円/m ²	11 枚/m ²
400 × 400 × 13mm	9,200 円/m ²	6.25 枚/m ²
300 × 600 × 13mm	9,200 円/m ²	5.5 枚/m ²

◆加工用スラブ材：各種加工品対応できます。



G383J

バーナー仕上げ

サイズ	設計価格	m ² 必要枚数
300 × 300 × 13mm	9,200 円/m ²	11 枚/m ²
400 × 400 × 13mm	9,200 円/m ²	6.25 枚/m ²
300 × 600 × 13mm	9,200 円/m ²	5.5 枚/m ²

◆加工用スラブ材：各種加工品対応できます。

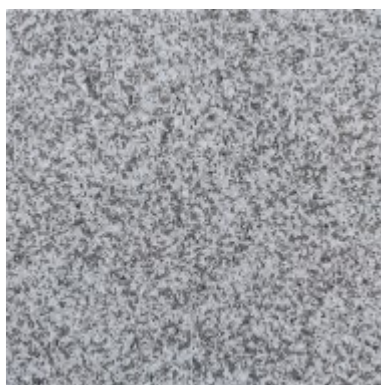

G655

本磨き仕上げ

サイズ	設計価格	m ² 必要枚数
300 × 300 × 13mm	11,000 円/m ²	11 枚/m ²
400 × 400 × 13mm	11,000 円/m ²	6.25 枚/m ²
300 × 600 × 13mm	11,000 円/m ²	5.5 枚/m ²

◆加工用スラブ材：各種加工品対応できます。



G655J

バーナー仕上げ

サイズ	設計価格	m ² 必要枚数
300 × 300 × 13mm	11,000 円/m ²	11 枚/m ²
400 × 400 × 13mm	11,000 円/m ²	6.25 枚/m ²
300 × 600 × 13mm	11,000 円/m ²	5.5 枚/m ²

◆加工用スラブ材：各種加工品対応できます。



G364

本磨き仕上げ

サイズ	設計価格	m ² 必要枚数
300 × 300 × 13mm	9,600 円/m ²	11 枚/m ²
400 × 400 × 13mm	9,600 円/m ²	6.25 枚/m ²
300 × 600 × 13mm	9,600 円/m ²	5.5 枚/m ²
600 × 600 × 20mm	16,000 円/m ²	2.78 枚/m ²

◆加工用スラブ材：各種加工品対応できます。



G364J

バーナー仕上げ

サイズ	設計価格	m ² 必要枚数
300 × 300 × 13mm	9,600 円/m ²	11 枚/m ²
400 × 400 × 13mm	9,600 円/m ²	6.25 枚/m ²
300 × 600 × 13mm	9,600 円/m ²	5.5 枚/m ²
600 × 600 × 20mm	16,000 円/m ²	2.78 枚/m ²

◆加工用スラブ材：各種加工品対応できます。

※カタログ表示価格は設計単価です。仕切り単価はお問い合わせください。
 ※天然石のため、色の濃淡及び柄の不揃いがあります。



G635

本磨き仕上げ

サイズ	設計価格	m ² 必要枚数
300 × 300 × 13mm	9,800 円/m ²	11 枚/m ²
400 × 400 × 13mm	9,800 円/m ²	6.25 枚/m ²
300 × 600 × 13mm	9,800 円/m ²	5.5 枚/m ²
300 × 600 × 20mm	13,200 円/m ²	5.5 枚/m ²
600 × 600 × 20mm	16,000 円/m ²	2.78 枚/m ²

◆加工用スラブ材：各種加工品対応できます。



G635J

バーナー仕上げ

サイズ	設計価格	m ² 必要枚数
300 × 300 × 13mm	9,800 円/m ²	11 枚/m ²
400 × 400 × 13mm	9,800 円/m ²	6.25 枚/m ²
300 × 600 × 13mm	9,800 円/m ²	5.5 枚/m ²
300 × 600 × 20mm	13,200 円/m ²	5.5 枚/m ²
600 × 600 × 20mm	16,000 円/m ²	2.78 枚/m ²

◆加工用スラブ材：各種加工品対応できます。



G361

本磨き仕上げ

サイズ	設計価格	m ² 必要枚数
300 × 300 × 13mm	9,600 円/m ²	11 枚/m ²
400 × 400 × 13mm	9,600 円/m ²	6.25 枚/m ²
300 × 600 × 13mm	9,600 円/m ²	5.5 枚/m ²

◆加工用スラブ材：各種加工品対応できます。



G361J

バーナー仕上げ

サイズ	設計価格	m ² 必要枚数
300 × 300 × 13mm	9,600 円/m ²	11 枚/m ²
400 × 400 × 13mm	9,600 円/m ²	6.25 枚/m ²
300 × 600 × 13mm	9,600 円/m ²	5.5 枚/m ²

◆加工用スラブ材：各種加工品対応できます。



G355

本磨き仕上げ

サイズ	設計価格	m ² 必要枚数
300 × 300 × 13mm	9,200 円/m ²	11 枚/m ²
400 × 400 × 13mm	9,200 円/m ²	6.25 枚/m ²
300 × 600 × 13mm	9,200 円/m ²	5.5 枚/m ²

◆加工用スラブ材：各種加工品対応できます。

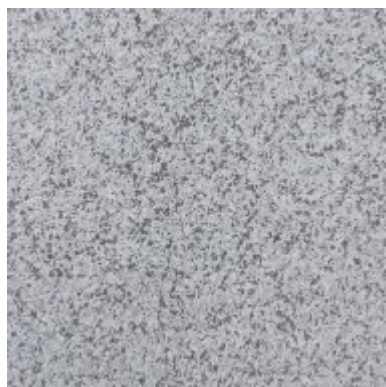

G355J

バーナー仕上げ

サイズ	設計価格	m ² 必要枚数
300 × 300 × 13mm	9,200 円/m ²	11 枚/m ²
400 × 400 × 13mm	9,200 円/m ²	6.25 枚/m ²
300 × 600 × 13mm	9,200 円/m ²	5.5 枚/m ²

◆加工用スラブ材：各種加工品対応できます。

※カタログ表示価格は設計単価です。仕切り単価はお問い合わせください。
※天然石のため、色の濃淡及び柄の不揃いがあります。



G654

本磨き仕上げ

サイズ	設計価格	㎡必要枚数
300 × 300 × 13mm	11,400 円/㎡	11 枚/㎡
400 × 400 × 13mm	11,400 円/㎡	6.25 枚/㎡
300 × 600 × 13mm	11,400 円/㎡	5.5 枚/㎡
300 × 600 × 20mm	16,000 円/㎡	5.5 枚/㎡
600 × 600 × 20mm	18,000 円/㎡	2.78 枚/㎡

◆加工用スラブ材：各種加工品対応できます。



G654J

バーナー仕上げ

サイズ	設計価格	㎡必要枚数
300 × 300 × 13mm	11,400 円/㎡	11 枚/㎡
400 × 400 × 13mm	11,400 円/㎡	6.25 枚/㎡
300 × 600 × 13mm	11,400 円/㎡	5.5 枚/㎡
300 × 600 × 20mm	16,000 円/㎡	5.5 枚/㎡
600 × 600 × 20mm	18,000 円/㎡	2.78 枚/㎡

◆加工用スラブ材：各種加工品対応できます。



G654B

ピシヤン仕上げ

サイズ	設計価格	㎡必要枚数
300 × 300 × 20mm	17,400 円/㎡	11 枚/㎡
400 × 400 × 20mm	17,400 円/㎡	6.25 枚/㎡
300 × 600 × 20mm	17,400 円/㎡	5.5 枚/㎡

◆加工用スラブ材：各種加工品対応できます。



G343

本磨き仕上げ

サイズ	設計価格	㎡必要枚数
300 × 300 × 13mm	12,000 円/㎡	11 枚/㎡
400 × 400 × 13mm	12,000 円/㎡	6.25 枚/㎡
300 × 600 × 13mm	12,000 円/㎡	5.5 枚/㎡

◆加工用スラブ材：各種加工品対応できます。

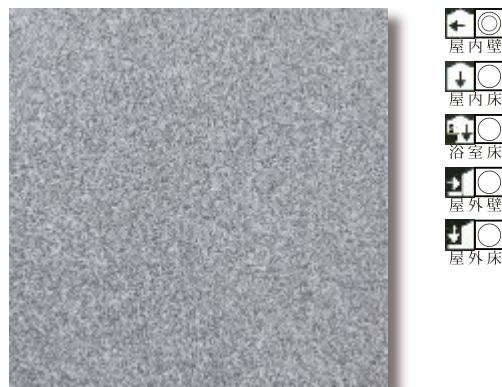

G343J

バーナー仕上げ

サイズ	設計価格	㎡必要枚数
300 × 300 × 13mm	12,000 円/㎡	11 枚/㎡
400 × 400 × 13mm	12,000 円/㎡	6.25 枚/㎡
300 × 600 × 13mm	12,000 円/㎡	5.5 枚/㎡

◆加工用スラブ材：各種加工品対応できます。

※カタログ表示価格は設計単価です。仕切り単価はお問い合わせください。
※天然石のため、色の濃淡及び柄の不揃いがあります。

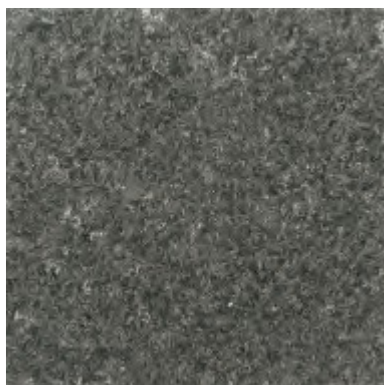

インペリアルグレー

本磨き仕上げ

サイズ	設計価格	m ² 必要枚数
300 × 300 × 13mm	22,800 円/m ²	11 枚/m ²
400 × 400 × 13mm	22,800 円/m ²	6.25 枚/m ²
300 × 600 × 13mm	22,800 円/m ²	5.5 枚/m ²

◆加工用スラブ材：各種加工品対応できます。



インペリアルグレー

バーナー仕上げ

サイズ	設計価格	m ² 必要枚数
300 × 300 × 13mm	22,800 円/m ²	11 枚/m ²
400 × 400 × 13mm	22,800 円/m ²	6.25 枚/m ²
300 × 600 × 13mm	22,800 円/m ²	5.5 枚/m ²

◆加工用スラブ材：各種加工品対応できます。

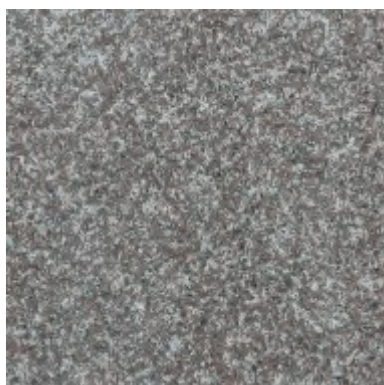

G664

本磨き仕上げ

サイズ	設計価格	m ² 必要枚数
300 × 300 × 13mm	8,600 円/m ²	11 枚/m ²
400 × 400 × 13mm	8,600 円/m ²	6.25 枚/m ²
300 × 600 × 13mm	8,600 円/m ²	5.5 枚/m ²
600 × 600 × 20mm	15,400 円/m ²	2.78 枚/m ²

◆加工用スラブ材：各種加工品対応できます。



G664J

バーナー仕上げ

サイズ	設計価格	m ² 必要枚数
300 × 300 × 13mm	8,600 円/m ²	11 枚/m ²
400 × 400 × 13mm	8,600 円/m ²	6.25 枚/m ²
300 × 600 × 13mm	8,600 円/m ²	5.5 枚/m ²
600 × 600 × 20mm	15,400 円/m ²	2.78 枚/m ²

◆加工用スラブ材：各種加工品対応できます。



G664B

ピシャン仕上げ

サイズ	設計価格	m ² 必要枚数
300 × 300 × 20mm	12,600 円/m ²	11 枚/m ²
400 × 400 × 20mm	12,600 円/m ²	6.25 枚/m ²
300 × 600 × 20mm	12,600 円/m ²	5.5 枚/m ²

◆加工用スラブ材：各種加工品対応できます。

※カタログ表示価格は設計単価です。仕切り単価はお問い合わせください。
※天然石のため、色の濃淡及び柄の不揃いがあります。



G306

本磨き仕上げ

サイズ	設計価格	㎡必要枚数
300 × 300 × 13mm	13,400 円/㎡	11 枚/㎡
400 × 400 × 13mm	13,400 円/㎡	6.25 枚/㎡
300 × 600 × 13mm	13,400 円/㎡	5.5 枚/㎡



G306J

バーナー仕上げ

サイズ	設計価格	㎡必要枚数
300 × 300 × 13mm	13,400 円/㎡	11 枚/㎡
400 × 400 × 13mm	13,400 円/㎡	6.25 枚/㎡
300 × 600 × 13mm	13,400 円/㎡	5.5 枚/㎡

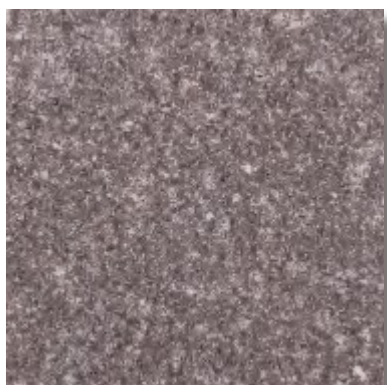

G309

本磨き仕上げ

サイズ	設計価格	㎡必要枚数
300 × 300 × 13mm	12,600 円/㎡	11 枚/㎡
400 × 400 × 13mm	12,600 円/㎡	6.25 枚/㎡
300 × 600 × 13mm	12,600 円/㎡	5.5 枚/㎡

◆加工用スラブ材：各種加工品対応できます。



G309J

バーナー仕上げ

サイズ	設計価格	㎡必要枚数
300 × 300 × 13mm	12,600 円/㎡	11 枚/㎡
400 × 400 × 13mm	12,600 円/㎡	6.25 枚/㎡
300 × 600 × 13mm	12,600 円/㎡	5.5 枚/㎡

◆加工用スラブ材：各種加工品対応できます。



G634

本磨き仕上げ

サイズ	設計価格	㎡必要枚数
300 × 300 × 13mm	10,400 円/㎡	11 枚/㎡
400 × 400 × 13mm	10,400 円/㎡	6.25 枚/㎡
300 × 600 × 13mm	10,400 円/㎡	5.5 枚/㎡

◆加工用スラブ材：各種加工品対応できます。



G634J

バーナー仕上げ

サイズ	設計価格	㎡必要枚数
300 × 300 × 13mm	10,400 円/㎡	11 枚/㎡
400 × 400 × 13mm	10,400 円/㎡	6.25 枚/㎡
300 × 600 × 13mm	10,400 円/㎡	5.5 枚/㎡

◆加工用スラブ材：各種加工品対応できます。

※カタログ表示価格は設計単価です。仕切り単価はお問い合わせください。
 ※天然石のため、色の濃淡及び柄の不揃いがあります。



G663

本磨き仕上げ

サイズ	設計価格	m ² 必要枚数
300 × 300 × 13mm	13,200 円/m ²	11 枚/m ²
400 × 400 × 13mm	13,200 円/m ²	6.25 枚/m ²
300 × 600 × 13mm	13,200 円/m ²	5.5 枚/m ²

◆加工用スラブ材：各種加工品対応できます。



G663J

パーナー仕上げ

サイズ	設計価格	m ² 必要枚数
300 × 300 × 13mm	13,200 円/m ²	11 枚/m ²
400 × 400 × 13mm	13,200 円/m ²	6.25 枚/m ²
300 × 600 × 13mm	13,200 円/m ²	5.5 枚/m ²

◆加工用スラブ材：各種加工品対応できます。



G663B

ビシャン仕上げ

サイズ	設計価格	m ² 必要枚数
300 × 300 × 20mm	18,200 円/m ²	11 枚/m ²
400 × 400 × 20mm	18,200 円/m ²	6.25 枚/m ²
300 × 600 × 20mm	18,200 円/m ²	5.5 枚/m ²

◆加工用スラブ材：各種加工品対応できます。

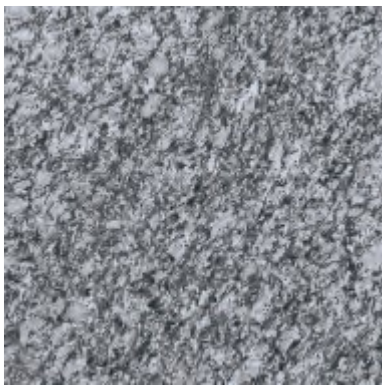

浪花白

本磨き仕上げ

サイズ	設計価格	m ² 必要枚数
300 × 300 × 13mm	14,800 円/m ²	11 枚/m ²
400 × 400 × 13mm	14,800 円/m ²	6.25 枚/m ²
300 × 600 × 13mm	14,800 円/m ²	5.5 枚/m ²

◆加工用スラブ材：各種加工品対応できます。

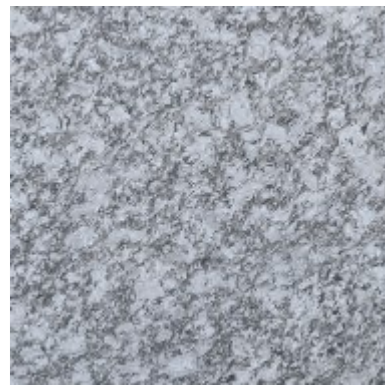

浪花白J

パーナー仕上げ

サイズ	設計価格	m ² 必要枚数
300 × 300 × 13mm	14,800 円/m ²	11 枚/m ²
400 × 400 × 13mm	14,800 円/m ²	6.25 枚/m ²
300 × 600 × 13mm	14,800 円/m ²	5.5 枚/m ²

◆加工用スラブ材：各種加工品対応できます。

※カタログ表示価格は設計単価です。仕切り単価はお問い合わせください。
 ※天然石のため、色の濃淡及び柄の不揃いがあります。



山西黒 (G342)

本磨き仕上げ

サイズ	設計価格	m ² 必要枚数
300 × 300 × 10/13mm	17,200 円/m ²	11 枚/m ²
400 × 400 × 13mm	17,200 円/m ²	6.25 枚/m ²
300 × 600 × 13mm	17,200 円/m ²	5.5 枚/m ²
300 × 600 × 20mm	23,640 円/m ²	5.5 枚/m ²
600 × 600 × 20mm	29,200 円/m ²	2.78 枚/m ²

◆加工用スラブ材：各種加工品対応できます。



山西黒J (G342J)

バーナー仕上げ

サイズ	設計価格	m ² 必要枚数
300 × 300 × 13mm	17,200 円/m ²	11 枚/m ²
400 × 400 × 13mm	17,200 円/m ²	6.25 枚/m ²
300 × 600 × 13mm	17,200 円/m ²	5.5 枚/m ²
300 × 600 × 20mm	23,640 円/m ²	5.5 枚/m ²
600 × 600 × 20mm	29,200 円/m ²	2.78 枚/m ²

◆加工用スラブ材：各種加工品対応できます。



山西黒B (G342B)

ピシヤン仕上げ

サイズ	設計価格	m ² 必要枚数
300 × 300 × 20mm	24,000 円/m ²	11 枚/m ²
400 × 400 × 20mm	24,000 円/m ²	6.25 枚/m ²
300 × 600 × 20mm	24,000 円/m ²	5.5 枚/m ²

◆加工用スラブ材：各種加工品対応できます。



G399

本磨き仕上げ

サイズ	設計価格	m ² 必要枚数
300 × 300 × 13mm	12,600 円/m ²	11 枚/m ²
400 × 400 × 13mm	12,600 円/m ²	6.25 枚/m ²
300 × 600 × 13mm	12,600 円/m ²	5.5 枚/m ²
600 × 600 × 20mm	20,000 円/m ²	2.78 枚/m ²

◆加工用スラブ材：各種加工品対応できます。



G399J

バーナー仕上げ

サイズ	設計価格	m ² 必要枚数
300 × 300 × 13mm	12,600 円/m ²	11 枚/m ²
400 × 400 × 13mm	12,600 円/m ²	6.25 枚/m ²
300 × 600 × 13mm	12,600 円/m ²	5.5 枚/m ²
600 × 600 × 20mm	20,000 円/m ²	2.78 枚/m ²

◆加工用スラブ材：各種加工品対応できます。

※カタログ表示価格は設計単価です。仕切り単価はお問い合わせください。
※天然石のため、色の濃淡及び柄の不揃いがあります。

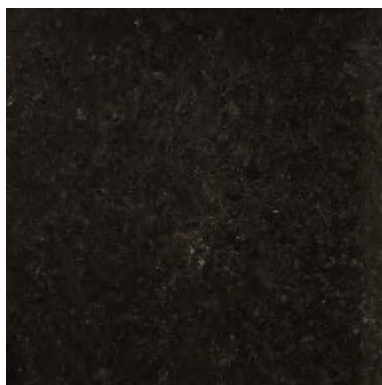

オリエンタルブラック 本磨き仕上げ

サイズ	設計価格	㎡必要枚数
300 × 300 × 13mm	13,200 円/㎡	11 枚/㎡
400 × 400 × 13mm	13,200 円/㎡	6.25 枚/㎡
300 × 600 × 13mm	13,200 円/㎡	5.5 枚/㎡
300 × 600 × 20mm	18,200 円/㎡	5.5 枚/㎡
600 × 600 × 15mm	22,000 円/㎡	2.78 枚/㎡



オリエンタルブラックJ バーナー仕上げ

サイズ	設計価格	㎡必要枚数
300 × 300 × 13mm	13,200 円/㎡	11 枚/㎡
400 × 400 × 13mm	13,200 円/㎡	6.25 枚/㎡
300 × 600 × 13mm	13,200 円/㎡	5.5 枚/㎡
300 × 600 × 20mm	18,200 円/㎡	5.5 枚/㎡
600 × 600 × 15mm	22,000 円/㎡	2.78 枚/㎡



G332 本磨き仕上げ

サイズ	設計価格	㎡必要枚数
300 × 300 × 13mm	12,800 円/㎡	11 枚/㎡
400 × 400 × 13mm	12,800 円/㎡	6.25 枚/㎡
300 × 600 × 13mm	12,800 円/㎡	5.5 枚/㎡

◆加工用スラブ材：各種加工品対応できます。



G332J バーナー仕上げ

サイズ	設計価格	㎡必要枚数
300 × 300 × 13mm	12,800 円/㎡	11 枚/㎡
400 × 400 × 13mm	12,800 円/㎡	6.25 枚/㎡
300 × 600 × 13mm	12,800 円/㎡	5.5 枚/㎡

◆加工用スラブ材：各種加工品対応できます。



G562 本磨き仕上げ

サイズ	設計価格	㎡必要枚数
300 × 300 × 13mm	13,200 円/㎡	11 枚/㎡
400 × 400 × 13mm	13,200 円/㎡	6.25 枚/㎡
300 × 600 × 13mm	13,200 円/㎡	5.5 枚/㎡
600 × 600 × 20mm	20,000 円/㎡	2.78 枚/㎡

◆加工用スラブ材：各種加工品対応できます。



G562 J バーナー仕上げ

サイズ	設計価格	㎡必要枚数
300 × 300 × 13mm	13,200 円/㎡	11 枚/㎡
400 × 400 × 13mm	13,200 円/㎡	6.25 枚/㎡
300 × 600 × 13mm	13,200 円/㎡	5.5 枚/㎡
600 × 600 × 20mm	20,000 円/㎡	2.78 枚/㎡

◆加工用スラブ材：各種加工品対応できます。

※カタログ表示価格は設計単価です。仕切り単価はお問い合わせください。
 ※天然石のため、色の濃淡及び柄の不揃いがあります。

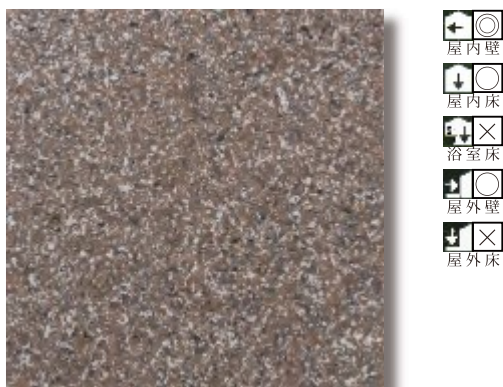

G386-7

本磨き仕上げ

サイズ	設計価格	㎡必要枚数
300 × 300 × 13mm	13,200 円/㎡	11 枚/㎡
400 × 400 × 13mm	13,200 円/㎡	6.25 枚/㎡
300 × 600 × 13mm	13,200 円/㎡	5.5 枚/㎡

◆加工用スラブ材：各種加工品対応できます。



G386-7J

バーナー仕上げ

サイズ	設計価格	㎡必要枚数
300 × 300 × 13mm	13,200 円/㎡	11 枚/㎡
400 × 400 × 13mm	13,200 円/㎡	6.25 枚/㎡
300 × 600 × 13mm	13,200 円/㎡	5.5 枚/㎡

◆加工用スラブ材：各種加工品対応できます。



G354

本磨き仕上げ

サイズ	設計価格	㎡必要枚数
300 × 300 × 13mm	13,400 円/㎡	11 枚/㎡
400 × 400 × 13mm	13,400 円/㎡	6.25 枚/㎡
300 × 600 × 13mm	13,400 円/㎡	5.5 枚/㎡

◆加工用スラブ材：各種加工品対応できます。

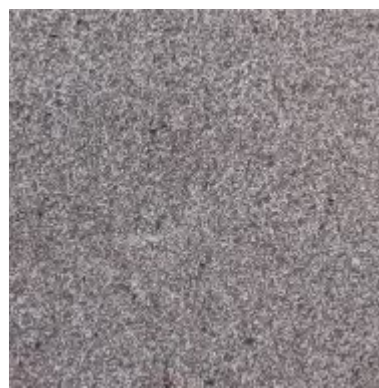

G354J

バーナー仕上げ

サイズ	設計価格	㎡必要枚数
300 × 300 × 13mm	13,400 円/㎡	11 枚/㎡
400 × 400 × 13mm	13,400 円/㎡	6.25 枚/㎡
300 × 600 × 13mm	13,400 円/㎡	5.5 枚/㎡

◆加工用スラブ材：各種加工品対応できます。



テンザンレッド

本磨き仕上げ

サイズ	設計価格	㎡必要枚数
300 × 300 × 13mm	17,200 円/㎡	11 枚/㎡
400 × 400 × 13mm	17,200 円/㎡	6.25 枚/㎡
300 × 600 × 13mm	17,200 円/㎡	5.5 枚/㎡

◆加工用スラブ材：各種加工品対応できます。

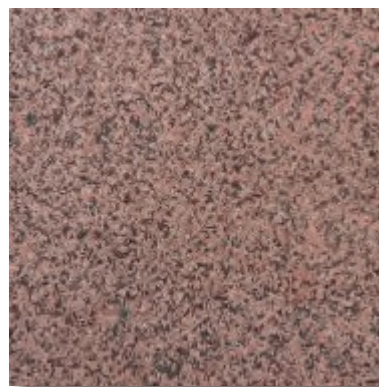

テンザンレッドJ

バーナー仕上げ

サイズ	設計価格	㎡必要枚数
300 × 300 × 13mm	17,200 円/㎡	11 枚/㎡
400 × 400 × 13mm	17,200 円/㎡	6.25 枚/㎡
300 × 600 × 13mm	17,200 円/㎡	5.5 枚/㎡

◆加工用スラブ材：各種加工品対応できます。

※カタログ表示価格は設計単価です。仕切り単価はお問い合わせください。
※天然石のため、色の濃淡及び柄の不揃いがあります。

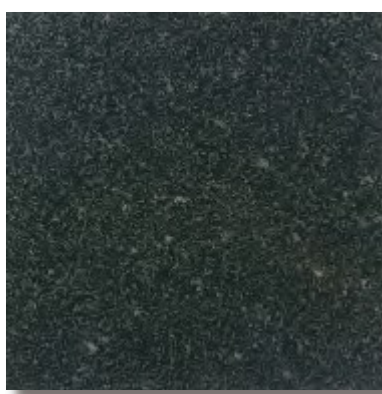

G381 本磨き仕上げ

サイズ	設計価格	m ² 必要枚数
300 × 300 × 13mm	14,600 円/m ²	11 枚/m ²
400 × 400 × 13mm	14,600 円/m ²	6.25 枚/m ²
300 × 600 × 13mm	14,600 円/m ²	5.5 枚/m ²
600 × 600 × 20mm	22,400 円/m ²	2.78 枚/m ²

◆加工用スラブ材：各種加工品対応できます。

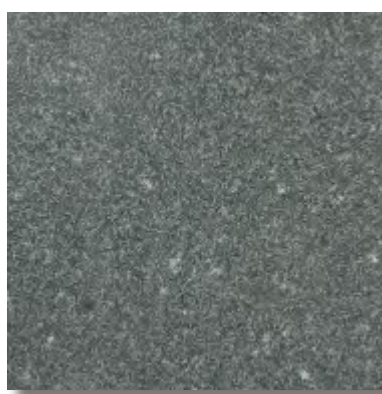

G381J バーナー仕上げ

サイズ	設計価格	m ² 必要枚数
300 × 300 × 13mm	14,600 円/m ²	11 枚/m ²
400 × 400 × 13mm	14,600 円/m ²	6.25 枚/m ²
300 × 600 × 13mm	14,600 円/m ²	5.5 枚/m ²
600 × 600 × 20mm	22,400 円/m ²	2.78 枚/m ²

◆加工用スラブ材：各種加工品対応できます。

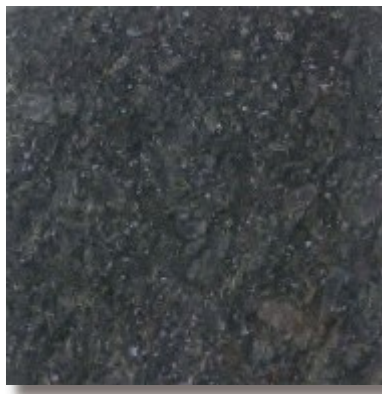

カイザーブルー 本磨き仕上げ

サイズ	設計価格	m ² 必要枚数
400 × 400 × 13mm	20,000 円/m ²	6.25 枚/m ²

◆加工用スラブ材：各種加工品対応できます。



カイザーブラック 本磨き仕上げ

サイズ	設計価格	m ² 必要枚数
400 × 400 × 13mm	20,000 円/m ²	6.25 枚/m ²

※カタログ表示価格は設計単価です。仕切り単価はお問い合わせください。
 ※天然石のため、色の濃淡及び柄の不揃いがあります。



G300

本磨き仕上げ

サイズ	設計価格	m ² 必要枚数
300 × 300 × 13mm	14,800 円/m ²	11 枚/m ²
400 × 400 × 13mm	14,800 円/m ²	6.25 枚/m ²
300 × 600 × 13mm	14,800 円/m ²	5.5 枚/m ²
600 × 600 × 20mm	25,000 円/m ²	2.78 枚/m ²



G300J

バーナー仕上げ

サイズ	設計価格	m ² 必要枚数
300 × 300 × 13mm	14,800 円/m ²	11 枚/m ²
400 × 400 × 13mm	14,800 円/m ²	6.25 枚/m ²
300 × 600 × 13mm	14,800 円/m ²	5.5 枚/m ²
600 × 600 × 20mm	25,000 円/m ²	2.78 枚/m ²



G682 (サビ石)

本磨き仕上げ

サイズ	設計価格	m ² 必要枚数
300 × 300 × 13mm	11,400 円/m ²	11 枚/m ²
400 × 400 × 13mm	11,400 円/m ²	6.25 枚/m ²
300 × 600 × 13mm	11,400 円/m ²	5.5 枚/m ²
300 × 600 × 20mm	16,000 円/m ²	5.5 枚/m ²
600 × 600 × 20mm	18,200 円/m ²	2.78 枚/m ²

◆加工用スラブ材：各種加工品対応できます。



G682J (サビ石J)

バーナー仕上げ

サイズ	設計価格	m ² 必要枚数
300 × 300 × 13mm	11,400 円/m ²	11 枚/m ²
400 × 400 × 13mm	11,400 円/m ²	6.25 枚/m ²
300 × 600 × 13mm	11,400 円/m ²	5.5 枚/m ²
300 × 600 × 20mm	16,000 円/m ²	5.5 枚/m ²
600 × 600 × 20mm	18,200 円/m ²	2.78 枚/m ²

◆加工用スラブ材：各種加工品対応できます。



G682B (サビ石B)

ピシャン仕上げ

サイズ	設計価格	m ² 必要枚数
300 × 300 × 20mm	16,000 円/m ²	11 枚/m ²
400 × 400 × 20mm	16,000 円/m ²	6.25 枚/m ²
300 × 600 × 20mm	16,000 円/m ²	5.5 枚/m ²

◆加工用スラブ材：各種加工品対応できます。

※カタログ表示価格は設計単価です。仕切り単価はお問い合わせください。
 ※天然石のため、色の濃淡及び柄の不揃いがあります。

ライムストーン 砂岩 溶岩石
LIMESTONE



壁 モカクリームライト 水磨き

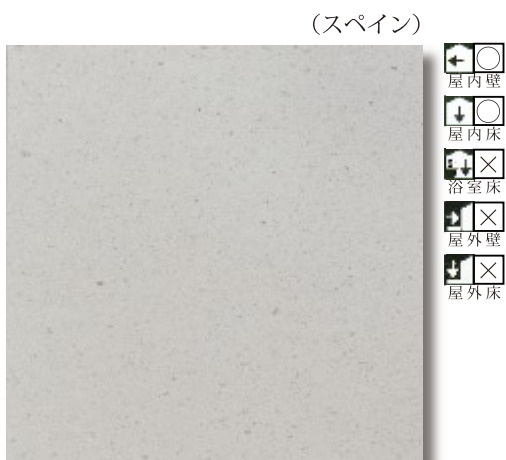

カリザカプリ 本磨き

LM-201

本磨き仕上げ

サイズ	設計価格	m ² 必要枚数
400 × 400 × 15mm	17,200 円/m ²	6.25 枚/m ²

◆加工用スラブ材：各種加工品対応できます。

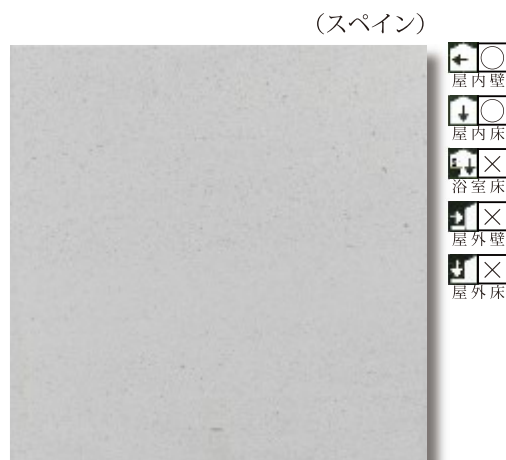

カリザカプリ 水磨き

LM-201H

水磨き仕上げ

サイズ	設計価格	m ² 必要枚数
400 × 400 × 15mm	17,200 円/m ²	6.25 枚/m ²

◆加工用スラブ材：各種加工品対応できます。



モカクリームライト 本磨き

LM-202

本磨き仕上げ

サイズ	設計価格	m ² 必要枚数
300 × 300 × 12mm	17,200 円/m ²	11 枚/m ²
300 × 600 × 15mm	18,200 円/m ²	5.5 枚/m ²
400 × 400 × 15mm	16,400 円/m ²	6.25 枚/m ²
400 × 600 × 15mm	17,600 円/m ²	4.16 枚/m ²
600 × 600 × 20mm	21,000 円/m ²	2.78 枚/m ²

◆加工用スラブ材：各種加工品対応できます。



モカクリームライト 水磨き

LM-202H

水磨き仕上げ

サイズ	設計価格	m ² 必要枚数
300 × 300 × 12mm	17,200 円/m ²	11 枚/m ²
300 × 600 × 15mm	18,200 円/m ²	5.5 枚/m ²
400 × 400 × 15mm	16,400 円/m ²	6.25 枚/m ²
400 × 600 × 15mm	17,600 円/m ²	4.16 枚/m ²
600 × 600 × 20mm	21,000 円/m ²	2.78 枚/m ²

◆加工用スラブ材：各種加工品対応できます。

※カタログ表示価格は設計単価です。仕切り単価はお問い合わせください。
 ※天然石のため、色の濃淡及び柄の不揃いがあります。

(ポルトガル)



モカクリームダーク 本磨き
LM-203

本磨き仕上げ

サイズ	設計価格	m ² 必要枚数
400 × 400 × 15mm	17,200 円/m ²	6.25 枚/m ²

◆加工用スラブ材：各種加工品対応できます。

(ポルトガル)



モカクリームダーク 水磨き
LM-203H

水磨き仕上げ

サイズ	設計価格	m ² 必要枚数
400 × 400 × 15mm	17,200 円/m ²	6.25 枚/m ²
400 × 600 × 15mm	17,800 円/m ²	4.16 枚/m ²
600 × 600 × 20mm	21,000 円/m ²	2.78 枚/m ²

◆加工用スラブ材：各種加工品対応できます。

(スペイン)



ピエトラアズール 水磨き
LM-210H

水磨き仕上げ

サイズ	設計価格	m ² 必要枚数
400 × 400 × 15mm	20,000 円/m ²	6.25 枚/m ²
400 × 600 × 15mm	21,400 円/m ²	4.16 枚/m ²
600 × 600 × 20mm	22,400 円/m ²	2.78 枚/m ²

◆加工用スラブ材：各種加工品対応できます。

(フランス)



コンブランシャン 水磨き
LM-205H

水磨き仕上げ

サイズ	設計価格	m ² 必要枚数
400 × 400 × 15mm	47,000 円/m ²	6.25 枚/m ²
400 × 600 × 15mm	47,000 円/m ²	4.16 枚/m ²

◆加工用スラブ材：各種加工品対応できます。

※カタログ表示価格は設計単価です。仕切り単価はお問い合わせください。
※天然石のため、色の濃淡及び柄の不揃いがあります。

(ドイツ)

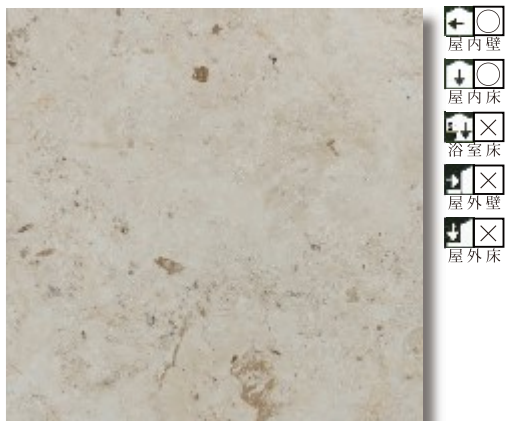

ジュライエロー 水磨き

LM-206H

水磨き仕上げ

サイズ	設計価格	m ² 必要枚数
400 × 400 × 15mm	21,400 円/m ²	6.25 枚/m ²
400 × 600 × 15mm	22,000 円/m ²	4.16 枚/m ²
600 × 600 × 10mm	25,200 円/m ²	2.78 枚/m ²

◆加工用スラブ材：各種加工品対応できます。

(ドイツ)



ジュラブルーグレー 水磨き

LM-207H

水磨き仕上げ

サイズ	設計価格	m ² 必要枚数
400 × 400 × 15mm	21,600 円/m ²	6.25 枚/m ²
400 × 600 × 15mm	22,000 円/m ²	4.16 枚/m ²

◆加工用スラブ材：各種加工品対応できます。

(トルコ)



アンタルヤライム 本磨き

LM-208

本磨き仕上げ

サイズ	設計価格	m ² 必要枚数
400 × 400 × 15mm	16,400 円/m ²	6.25 枚/m ²
400 × 600 × 15mm	17,800 円/m ²	4.16 枚/m ²
600 × 600 × 20mm	21,000 円/m ²	2.78 枚/m ²

◆加工用スラブ材：各種加工品対応できます。

(トルコ)



アンタルヤライム 水磨き

LM-208 H

水磨き仕上げ

サイズ	設計価格	m ² 必要枚数
400 × 400 × 15mm	16,400 円/m ²	6.25 枚/m ²
400 × 600 × 15mm	17,800 円/m ²	4.16 枚/m ²
600 × 600 × 20mm	21,000 円/m ²	2.78 枚/m ²

◆加工用スラブ材：各種加工品対応できます。

※カタログ表示価格は設計単価です。仕切り単価はお問い合わせください。
 ※天然石のため、色の濃淡及び柄の不揃いがあります。

(ポルトガル)



ライムニワラ 粗面

LM-209

粗面仕上げ

サイズ	設計価格	m ² 必要枚数
300 × 600 × 20mm	20,000 円 / m ²	5.5 枚 / m ²

◆加工用スラブ材：各種加工品対応できます。

(インド)



インド砂岩 ベージュ

AF-1

割肌仕上げ

サイズ	設計価格	m ² 必要枚数
400 × 400 × 15mm	13,000 円 / m ²	6.25 枚 / m ²
400 × 600 × 15mm	13,600 円 / m ²	4.16 枚 / m ²

◆加工用スラブ材：各種加工品対応できます。

(インド)

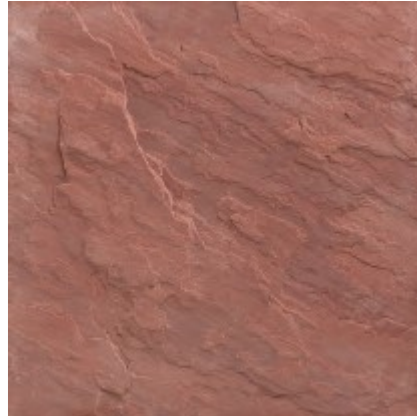

インド砂岩 赤

AF-2

割肌仕上げ

サイズ	設計価格	m ² 必要枚数
400 × 400 × 15mm	13,000 円 / m ²	6.25 枚 / m ²
400 × 600 × 15mm	13,600 円 / m ²	4.16 枚 / m ²

◆加工用スラブ材：各種加工品対応できます。

※カタログ表示価格は設計単価です。仕切り単価はお問い合わせください。
 ※天然石のため、色の濃淡及び柄の不揃いがあります。

溶岩石

(イタリア)

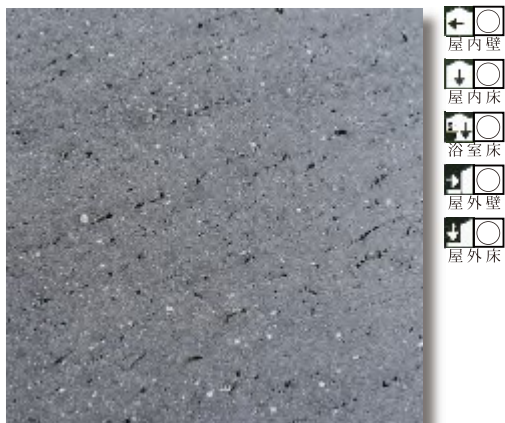

バサルティーナ 穴あき

AB-1

水磨き仕上げ

サイズ	設計価格	m ² 必要枚数
400 × 400 × 15mm	54,800 円/m ²	6.25 枚/m ²
300 × 600 × 15mm	55,600 円/m ²	5.5 枚/m ²
400 × 600 × 15mm	55,600 円/m ²	4.16 枚/m ²

◆加工用スラブ材：各種加工品対応できます。

(イタリア)



バサルティーナ 穴埋め

AB-1-2

水磨き仕上げ

サイズ	設計価格	m ² 必要枚数
400 × 600 × 15mm	55,600 円/m ²	4.16 枚/m ²

◆加工用スラブ材：各種加工品対応できます。

バサルティーナ 穴あき



※カタログ表示価格は設計単価です。仕切り単価はお問い合わせください。
 ※天然石のため、色の濃淡及び柄の不揃いがあります。

(中国)



バサルトブラック 穴あき

AB-2

水磨き仕上げ

サイズ	設計価格	m ² 必要枚数
400 × 600 × 15mm	23,000 円 / m ²	4.16 枚 / m ²

◆加工用スラブ材：各種加工品対応できます。

(中国)



ボルカニックブラック

AB-3

水磨き仕上げ

サイズ	設計価格	m ² 必要枚数
400 × 600 × 15mm	23,000 円 / m ²	4.16 枚 / m ²

◆加工用スラブ材：各種加工品対応できます。

バサルトブラック 穴あき



※カタログ表示価格は設計単価です。仕切り単価はお問い合わせください。
 ※天然石のため、色の濃淡及び柄の不揃いがあります。

S スプリットフェイス
PLITFACE



スプリットフェイス 乱尺 SFシリーズ



壁 SF-1サンドゴールド

スプリットフェイス 乱尺 SFシリーズ



SF-1 サンドゴールド

割肌

サイズ	設計価格	入数/ケース
100 × (150-400) × 10-15	15,000 円 / m ²	0.5m ² /ケース



SF-2 シルバーグリーン

割肌

サイズ	設計価格	入数/ケース
100 × (150-400) × 10-15	15,000 円 / m ²	0.5m ² /ケース



SF-3 マルチカラーグレー

割肌

サイズ	設計価格	入数/ケース
100 × (150-400) × 10-15	15,000 円 / m ²	0.5m ² /ケース



SF-4 G603

割肌

サイズ	設計価格	入数/ケース
100 × (150-400) × 15-30	15,000 円 / m ²	0.3m ² /ケース



SF-5 G682 (サビ石)

割肌

サイズ	設計価格	入数/ケース
100 × (150-400) × 15-30	16,400 円 / m ²	0.3m ² /ケース

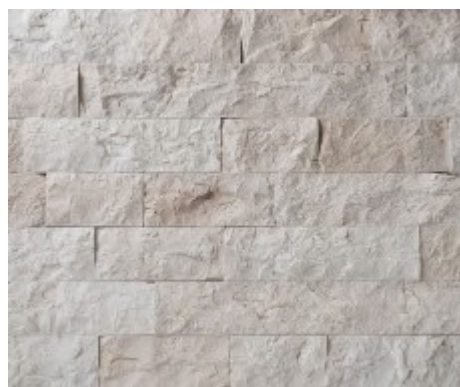

SF-6 クレマコーラル

割肌

サイズ	設計価格	入数/ケース
100 × (150-400) × 15-30	21,400 円 / m ²	0.5m ² /ケース

※カタログ表示価格は設計単価です。仕切り単価はお問い合わせください。
 ※天然石のため、色の濃淡及び柄の不揃いがあります。



SF-7 タソスホワイト

割肌

サイズ	設計価格	入数/ケース
100 × (150-400) × 15-30	27,600 円 / m ²	0.5m ² /ケース



SF-8 ロッソベローナ

割肌

サイズ	設計価格	入数/ケース
100 × (150-400) × 15-30	25,000 円 / m ²	0.5m ² /ケース



SF-9 ボテチーノ

割肌

サイズ	設計価格	入数/ケース
100 × (150-400) × 15-30	24,000 円 / m ²	0.5m ² /ケース



SF-10 トラバーチン

割肌

サイズ	設計価格	入数/ケース
100 × (150-400) × 15-30	25,000 円 / m ²	0.5m ² /ケース



SF-11 グリジオ

割肌

サイズ	設計価格	入数/ケース
100 × (150-400) × 15-30	30,000 円 / m ²	0.5m ² /ケース

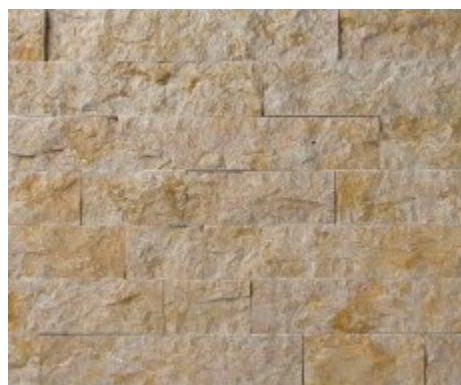

SF-12 ジアロ

割肌

サイズ	設計価格	入数/ケース
100 × (150-400) × 15-30	25,000 円 / m ²	0.5m ² /ケース

※カタログ表示価格は設計単価です。仕切り単価はお問い合わせください。
 ※天然石のため、色の濃淡及び柄の不揃いがあります。



SF-13 クレママーフィル

割肌

サイズ	設計価格	入数/ケース
100 × (150-400) × 15-30	24,000 円 / m ²	0.5m ² /ケース



SF-15 ルスキッサピンク

割肌

サイズ	設計価格	入数/ケース
100 × (150-400) × 15-30	25,000 円 / m ²	0.5m ² /ケース

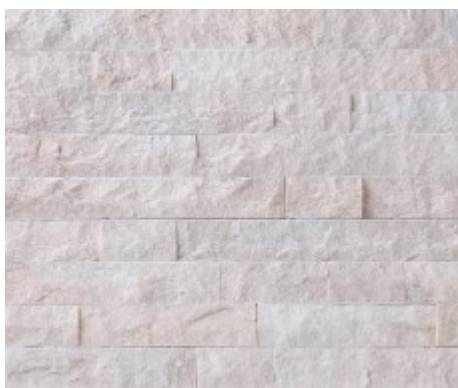

SF-16 ルスキッサライトピンク

割肌

サイズ	設計価格	入数/ケース
100 × (150-400) × 15-30	25,000 円 / m ²	0.5m ² /ケース

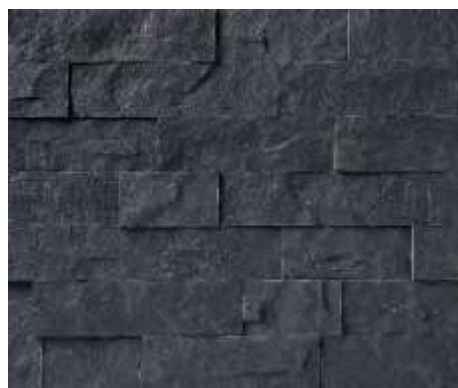

SF-17 ネロ

割肌

サイズ	設計価格	入数/ケース
100 × (150-400) × 15-30	31,400 円 / m ²	0.3m ² /ケース



SF-18 ストライプブラック

割肌

サイズ	設計価格	入数/ケース
100 × (150-400) × 15-30	27,600 円 / m ²	0.4m ² /ケース



SF-19 パリサンドロ

割肌

サイズ	設計価格	入数/ケース
100 × (150-400) × 15-30	33,800 円 / m ²	0.5m ² /ケース

※カタログ表示価格は設計単価です。仕切り単価はお問い合わせください。
 ※天然石のため、色の濃淡及び柄の不揃いがあります。

スタックストーン SFSシリーズ



壁 SFS-4-1サンドゴールド

スタックストーン SFS シリーズ



SFS-1-1 スノーホワイト(S)

サイズ	設計価格	㎡必要枚数
フラット150×600×8-20	21,100 円 /㎡	11.1枚/㎡
出隅150(100+300)×8-20	20,100 円 /m	6.7枚/m
入隅150(100+300)×8-20	20,100 円 /m	6.7枚/m

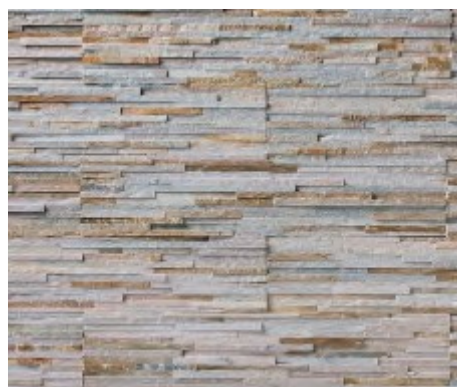

SFS-2-1 サンドゴールド(S)

サイズ	設計価格	㎡必要枚数
フラット150×600×8-20	21,100 円 /㎡	11.1枚/㎡
出隅150(100+300)×8-20	20,100 円 /m	6.7枚/m
入隅150(100+300)×8-20	20,100 円 /m	6.7枚/m



SFS-3-1 グリーン(S)

サイズ	設計価格	㎡必要枚数
フラット150×600×8-20	21,100 円 /㎡	11.1枚/㎡
出隅150(100+300)×8-20	20,100 円 /m	6.7枚/m
入隅150(100+300)×8-20	20,100 円 /m	6.7枚/m



SFS-4-1 マルチカラーグレー(S)

サイズ	設計価格	㎡必要枚数
フラット150×600×8-20	21,100 円 /㎡	11.1枚/㎡
出隅150(100+300)×8-20	20,100 円 /m	6.7枚/m
入隅150(100+300)×8-20	20,100 円 /m	6.7枚/m



SFS-5-1 ブラック(S)

サイズ	設計価格	㎡必要枚数
フラット150×600×8-20	21,100 円 /㎡	11.1枚/㎡
出隅150(100+300)×8-20	20,100 円 /m	6.7枚/m
入隅150(100+300)×8-20	20,100 円 /m	6.7枚/m



フラット150×600×8-20



出隅150(100+300)×8-20



入隅150(100+300)×8-20

※カタログ表示価格は設計単価です。仕切り単価はお問い合わせください。
 ※天然石のため、色の濃淡及び柄の不揃いがあります。

スタックストーン SN シリーズ



壁 SN-3-1 グリーン(N)



SN-3-1 グリーン(N)

サイズ	設計価格	㎡必要枚数
フラット150×600×20-40	21,100 円 /㎡	11.1枚/㎡
出隅150(100+300)×20-40	20,100 円 /m	6.7枚/m
入隅150(100+300)×20-40	20,100 円 /m	6.7枚/m
笠石40×600×180	6,800 円 /m	1.7枚/m



SN-2-1 ブラック(N)

サイズ	設計価格	㎡必要枚数
フラット150×600×8-20	21,100 円 /㎡	11.1枚/㎡
出隅150(100+300)×8-20	20,100 円 /m	6.7枚/m
入隅150(100+300)×8-20	20,100 円 /m	6.7枚/m

※カタログ表示価格は設計単価です。仕切り単価はお問い合わせください。
 ※天然石のため、色の濃淡及び柄の不揃いがあります。



壁 SC-4-1 スノーホワイト(C)



SN-1-1 スノーホワイト(N) 割肌

サイズ	設計価格	m ² 必要枚数
フラット150×600×20~40	21,100 円 / m ²	11.1枚/m ²
出隅150(100+300)×20~40	20,100 円 / m	6.7枚/m
入隅150(100+300)×20~40	20,100 円 / m	6.7枚/m

SC-4-1 スノーホワイト(C) 割肌

サイズ	設計価格	m ² 必要枚数
フラット150×600×20~40	22,760 円 / m ²	11.1枚/m ²
出隅150(100+300)×20~40	21,450 円 / m	6.7枚/m
入隅150(100+300)×20~40	21,450 円 / m	6.7枚/m



フラット150×600×20~40



入隅150(100+300)×20~40



出隅150(100+300)×20~40

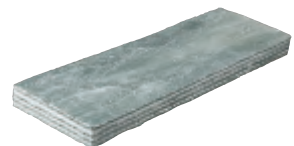

笠石40×600×180

※カタログ表示価格は設計単価です。仕切り単価はお問い合わせください。
 ※天然石のため、色の濃淡及び柄の不揃いがあります。

スタックストーン SLシリーズ



壁 SL-1-1 サンドゴールド(L)

スタックストーン SL シリーズ



SL-1-1 サンドゴールド(L)

サイズ	設計価格	㎡必要枚数
フラット150×600×15~40	15,320 円 /㎡	11.1枚/㎡
出隅150(100+300)×15~40	13,740 円 /m	6.7枚/m
入隅150(100+300)×15~40	13,740 円 /m	6.7枚/m
笠石40×600×180	6,800 円 /m	1.7枚/m



SL-2-1 サンドゴールドダーク(L)

サイズ	設計価格	㎡必要枚数
フラット150×600×15~45	15,320 円 /㎡	11.1枚/㎡
出隅150(100+300)×15~45	13,740 円 /m	6.7枚/m
入隅150(100+300)×15~45	13,740 円 /m	6.7枚/m



SL-3-1 グリーン(L)

サイズ	設計価格	㎡必要枚数
フラット150×600×15~35	15,320 円 /㎡	11.1枚/㎡
出隅150(100+300)×15~35	13,740 円 /m	6.7枚/m
入隅150(100+300)×15~35	13,740 円 /m	6.7枚/m
笠石40×600×180	6,800 円 /m	1.7枚/m

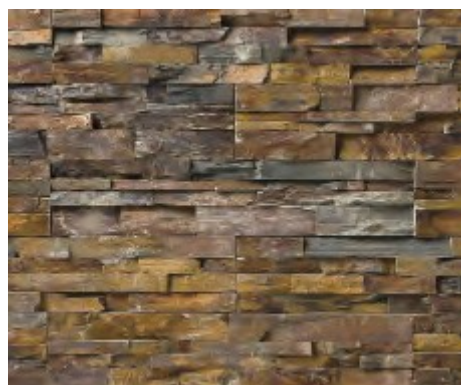

SL-4-1 マルチカラーグレー(L)

サイズ	設計価格	㎡必要枚数
フラット150×600×15~35	15,320 円 /㎡	11.1枚/㎡
出隅150(100+300)×15~35	13,740 円 /m	6.7枚/m
入隅150(100+300)×15~35	13,740 円 /m	6.7枚/m
笠石40×600×180	6,800 円 /m	1.7枚/m



フラット150×600×15~35



入隅150(100+300)×15~35



出隅150(100+300)×15~35



笠石40×600×180

※カタログ表示価格は設計単価です。仕切り単価はお問い合わせください。
 ※天然石のため、色の濃淡及び柄の不揃いがあります。

大理石モザイク



壁 マーフィル

大理石モザイク

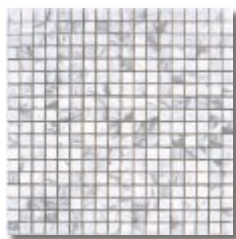

ビアンコカララ
15角 23000円/㎡



30角 23000円/㎡



マーフィル
15角 23000円/㎡

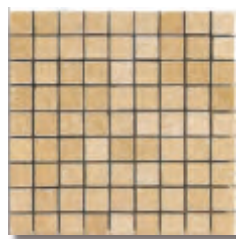

30角 23000円/㎡



コーラルオレンジ
15角 23000円/㎡



30角 23000円/㎡

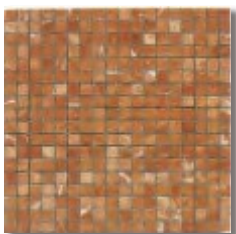

ロッソアリカンテ
15角 34000円/㎡

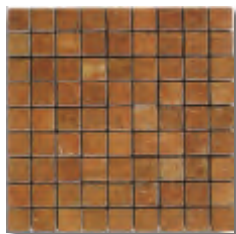

30角 34000円/㎡



マロンブラウン
15角 23000円/㎡

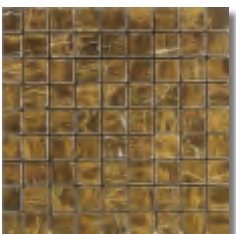

30角 23000円/㎡



グレー
15角 23000円/㎡

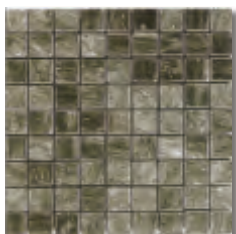

30角 23000円/㎡



ジャモン
15角 23000円/㎡

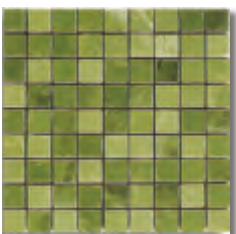

30角 23000円/㎡

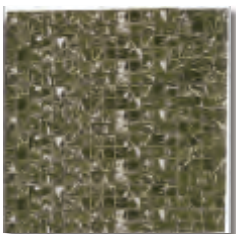

ネロマルキーナ
15角 23000円/㎡

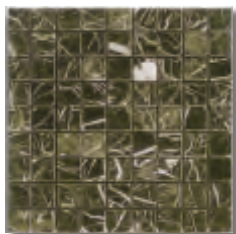

30角 23000円/㎡

15角 297×297×10 (18個×18個) シート張り
30角 299×299×10 (9個×9個) シート張り

※カタログ表示価格は設計単価です。仕切り単価はお問い合わせください。
※天然石のため、色の濃淡及び柄の不揃いがあります。



本の銘石



腰壁・床 十和田石 水磨き



十和田石 水磨き

TW-10

水磨き、こぶ出し仕上げ

サイズ	設計価格	m ² 必要枚数
200 × 200 × 22mm	27,000 円/m ²	25 枚/m ²
300 × 300 × 22mm	27,000 円/m ²	11 枚/m ²
300 × 600 × 22mm	35,400 円/m ²	5.5 枚/m ²
400 × 400 × 22mm	39,000 円/m ²	6.25 枚/m ²
400 × 600 × 22mm	41,000 円/m ²	4.16 枚/m ²
方形乱貼り	24,600 円/m ²	

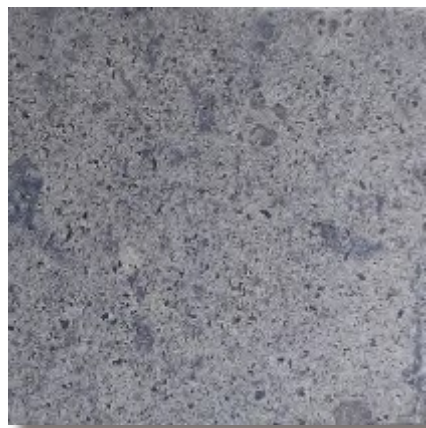

白河石 水磨き

TW-11

水磨き、こぶ出し仕上げ

サイズ	設計価格	m ² 必要枚数
300 × 300 × 20mm	32,000 円/m ²	11 枚/m ²
300 × 600 × 20mm	32,000 円/m ²	5.5 枚/m ²
400 × 400 × 20mm	43,400 円/m ²	6.25 枚/m ²



大谷石 ダイヤ切り

TW-12

ダイヤ切り仕上げ

サイズ	設計価格	m ² 必要枚数
300 × 300 × 20mm	25,000 円/m ²	11 枚/m ²
300 × 600 × 20mm	25,000 円/m ²	5.5 枚/m ²
300 × 600 × 25mm	27,000 円/m ²	5.5 枚/m ²
400 × 400 × 20mm	36,000 円/m ²	6.25 枚/m ²

◆加工用スラブ材：各種加工品対応できます。お問い合わせください。

※カタログ表示価格は設計単価です。仕切り単価はお問い合わせください。
 ※天然石のため、色の濃淡及び柄の不揃いがあります。

乱形 クォーツ ポルトガル玄昌石
方形 スレート 砂岩

LANDSCAPE



床 アルビノミックス乱形 腰壁 サテンブラック乱形

(ドイツ)

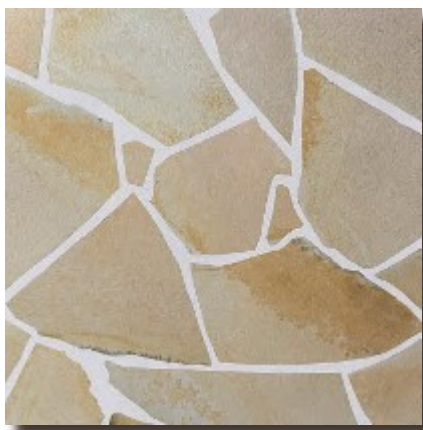

ソルンホーヘン

BF-1

割り肌

サイズ	設計価格	
乱形 薄厚 8-12mm	5,800円/m ²	
乱形 中厚 13-19mm	8,000円/m ²	
乱形 特厚 18-25mm	9,000円/m ²	

(中国)

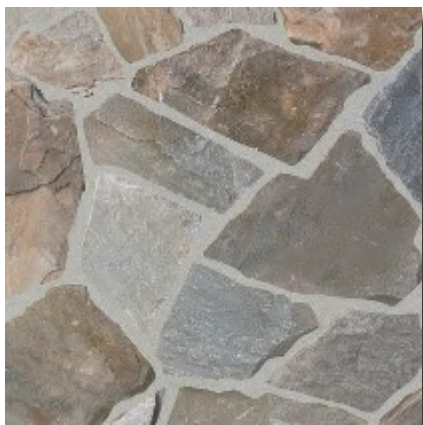

サンドゴールド

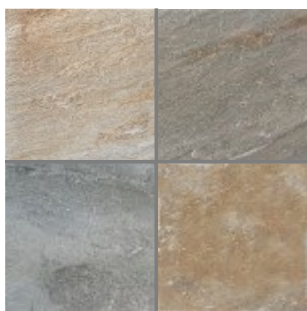

BF-2

割り肌

サイズ	設計価格	m ² 必要枚数
乱形 厚 15-25mm	8,600円/m ²	
300 × 600 × 15-25mm	17,600円/m ²	5.5枚/m ²
400 × 400 × 15-25mm	16,400円/m ²	6.25枚/m ²

(中国)

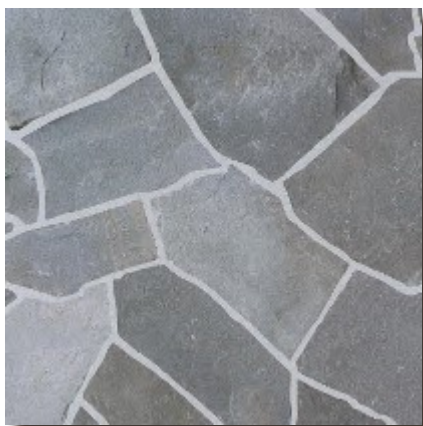

シルバーグリーン

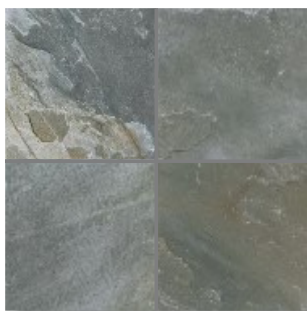

BF-3

割り肌

サイズ	設計価格	m ² 必要枚数
乱形 厚 15-25mm	8,000円/m ²	
400 × 400 × 15-35mm	12,600円/m ²	6.25枚/m ²

※カタログ表示価格は設計単価です。仕切り単価はお問い合わせください。
 ※乱形石は、特に大きな色幅があります。又、寸法厚さ等にばらつきがあります。

(ブラジル)



アルビノミックス

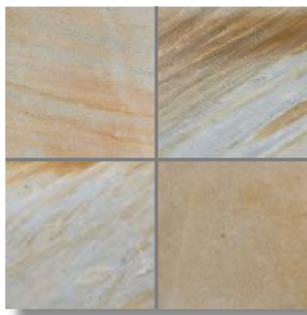

BF-7

割り肌

サイズ	設計価格	m ² 必要枚数
乱形 厚 10~30mm	8,600 円/m ²	
370 × 370 × 10~30mm	26,000 円/m ²	6.25枚/m ²

(ブラジル)

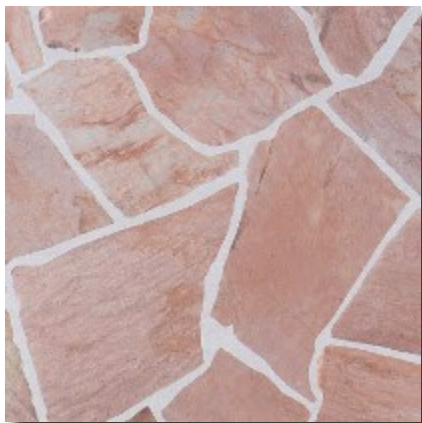

アルビノピンク

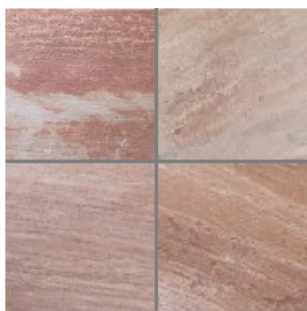

BF-8

割り肌

サイズ	設計価格	m ² 必要枚数
乱形 厚 10~30mm	9,400 円/m ²	
370 × 370 × 10~30mm	26,000 円/m ²	6.25枚/m ²

(ブラジル)



アルビノホワイト



BF-9

割り肌

サイズ	設計価格	m ² 必要枚数
乱形 厚 10~30mm	8,600 円/m ²	
370 × 370 × 10~30mm	26,000 円/m ²	6.25枚/m ²

※カタログ表示価格は設計単価です。仕切り単価はお問い合わせください。
 ※乱形石は、特に大きな色幅があります。又、寸法厚さ等にばらつきがあります。

(中国)



サンドピンク



BF-4

サイズ	設計価格	㎡必要枚数	割り肌
乱形 厚 15~35mm	8,000 円 /㎡		
400 × 400 × 15~35mm	12,600 円 /㎡	6.25枚/㎡	

(中国)



フラットグリーン

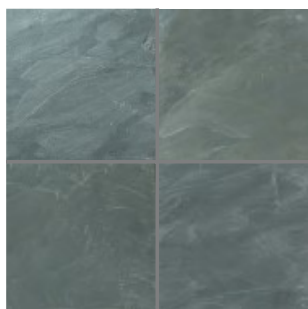

BF-5

サイズ	設計価格	㎡必要枚数	割り肌
乱形 厚 15~35mm	8,000 円 /㎡		
400 × 400 × 15~35mm	12,600 円 /㎡	6.25枚/㎡	

(中国)



サテンプラック

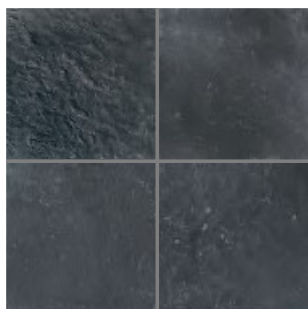

BF-6

サイズ	設計価格	㎡必要枚数	割り肌
乱形 厚 15~35mm	8,000 円 /㎡		
400 × 400 × 15~35mm	12,600 円 /㎡	6.25枚/㎡	

※カタログ表示価格は設計単価です。仕切り単価はお問い合わせください。
 ※乱形石は、特に大きな色幅があります。又、寸法厚さ等にばらつきがあります。

(中国)



フラッシュローズ

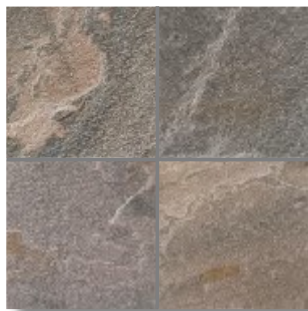

BF-10

割り肌

サイズ	設計価格	m ² 必要枚数
乱形 厚 15-30mm	8,400 円/m ²	
300 × 300 × 15-30mm	13,400 円/m ²	11.1 枚/m ²

(中国)



スノーホワイト

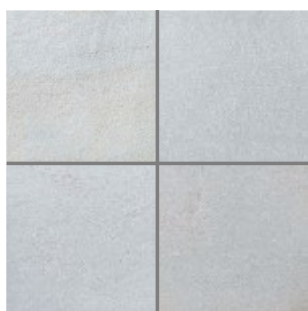

BF-11

割り肌

サイズ	設計価格	m ² 必要枚数
乱形 厚 15-20mm	8,600 円/m ²	
300 × 600 × 15-20mm	16,800 円/m ²	5.5 枚/m ²
400 × 400 × 15-20mm	16,800 円/m ²	6.25 枚/m ²

(中国)



フラッシュグリーン



BF-12

割り肌

サイズ	設計価格	m ² 必要枚数
乱形 厚 15-35mm	8,400 円/m ²	
300 × 300 × 15-35mm	13,400 円/m ²	11.1 枚/m ²

※カタログ表示価格は設計単価です。仕切り単価はお問い合わせください。
 ※乱形石は、特に大きな色幅があります。又、寸法厚さ等にばらつきがあります。

(中国)

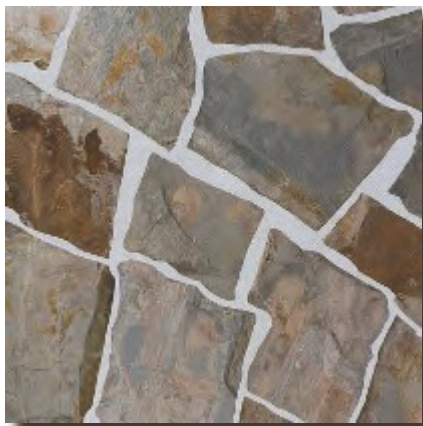

マルチカラーグレー

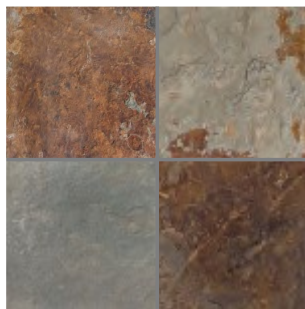

BF-13

割り肌

サイズ	設計価格	m ² 必要枚数
乱形 厚 15-25mm	8,000 円 / m ²	
400 × 400 × 15-25mm	12,600 円 / m ²	6.25 枚 / m ²

(中国)



ツンドラグレー

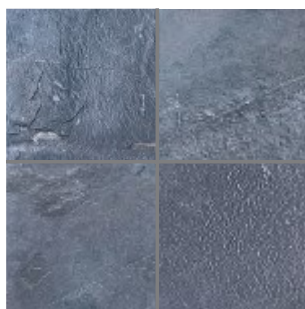

BF-14

割り肌

サイズ	設計価格	m ² 必要枚数
乱形 厚 15-25mm	8,600 円 / m ²	
400 × 400 × 15-25mm	13,400 円 / m ²	6.25 枚 / m ²
400 × 600 × 15-25mm	13,800 円 / m ²	4.16 枚 / m ²

(インドネシア)



ジャワ鉄平石

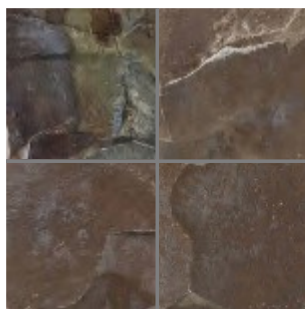

BF-15

割り肌

サイズ	設計価格	m ² 必要枚数
乱形 厚 15-40mm	9,000 円 / m ²	
300 × 300 × 15-40mm	15,000 円 / m ²	11.1 枚 / m ²
ピンコロ90×90×30mm	26,000 円 / m ²	100 個 / m ²

※カタログ表示価格は設計単価です。仕切り単価はお問い合わせください。
 ※乱形石は、特に大きな色幅があります。又、寸法厚さ等にばらつきがあります。

(スペイン)



ブラックスレート

BF-24

割り肌

サイズ	設計価格	㎡必要枚数
乱形 厚 15-30mm	9,000 円 / ㎡	

(日本)



諏訪鉄平石

BF-17R

割り肌

サイズ	設計価格	㎡必要枚数
乱形 厚 15-30mm	19,000 円 / ㎡	

(日本)



諏訪鉄平石 手割方形

BF-17

割り肌

サイズ	設計価格	㎡必要枚数
150 × 300 × 20-30mm	34,000 円 / ㎡	22枚/㎡
300 × 300 × 20-30mm	34,000 円 / ㎡	11.1枚/㎡
300 × 450 × 20-30mm	38,000 円 / ㎡	7.5枚/㎡
300 × 600 × 20-30mm	38,000 円 / ㎡	5.5枚/㎡

※カタログ表示価格は設計単価です。仕切り単価はお問い合わせください。
 ※乱形石は、特に大きな色幅があります。又、寸法厚さ等にばらつきがあります。

(アルゼンチン)



ポルフィールドグレー 乱形 割り肌

サイズ	設計価格
PF-50R 乱形200×400×20-40	17,600 円 /㎡

(アルゼンチン)



ポルフィールドレッド 乱形 割り肌

サイズ	設計価格
PF-51R 乱形200×400×20-40	17,600 円 /㎡

(アルゼンチン)



ポルフィールドグレー ピンコロ 割り肌

サイズ	設計価格
PF-50P 100×100×40-60	320 円 /個

(アルゼンチン)



ポルフィールドレッド ピンコロ 割り肌

サイズ	設計価格
PF-51P 100×100×40-60	320 円 /個

(中国)



斑岩ライトグリーン ピンコロ 割り肌

サイズ	設計価格
PF-54P 90×90×45	250 円 /個

(中国)



斑岩グリーン ピンコロ 割り肌

サイズ	設計価格
PF-55P 90×90×45	250 円 /個

※カタログ表示価格は設計単価です。仕切り単価はお問い合わせください。
 ※乱形石は、特に大きな色幅があります。又、寸法厚さ等にばらつきがあります。

(中国)



フラッシュブラック

BF-26R

割り肌

サイズ	設計価格	m ² 必要枚数
乱形 厚 15-25mm	10,000 円 / m ²	

(中国)



ユーロクォーツ

BF-27R

割り肌

サイズ	設計価格	m ² 必要枚数
乱形 厚 15-25mm	9,600 円 / m ²	

(イタリア)



アルタストーン

BF-28R

割り肌

サイズ	設計価格	m ² 必要枚数
乱形 厚 15-25mm	10,000 円 / m ²	

※カタログ表示価格は設計単価です。仕切り単価はお問い合わせください。
 ※乱形石は、特に大きな色幅があります。又、寸法厚さ等にばらつきがあります。

(ポルトガル)



ポルトガル玄昌石

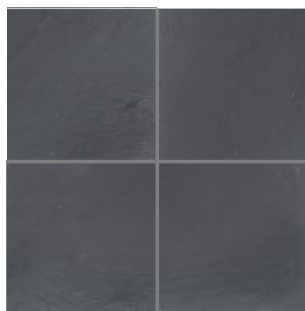

PB-10

サイズ	設計価格	m ² 必要枚数	割り肌
150×150×6	6,600 円 / m ²	44枚/m ²	
200×200×8	7,500 円 / m ²	25枚/m ²	
150×300×8	7,700 円 / m ²	22枚/m ²	
300×300×8	7,700 円 / m ²	11枚/m ²	
400×400×10	9,700 円 / m ²	6.25枚/m ²	
300×600×10	9,700 円 / m ²	5.5枚/m ²	
600×600×20	22,000 円 / m ²	2.78枚/m ²	
乱形 厚 10-20	9,000 円 / m ²		

(ノルウェー)



スカンジナビアクオーツ

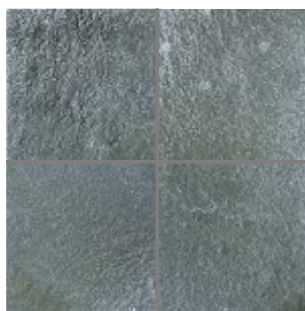

BF-22

サイズ	設計価格	m ² 必要枚数	割り肌
300×300×15-30mm	42,000 円 / m ²	11枚/m ²	
400×400×15-30mm	42,000 円 / m ²	6.25枚/m ²	
300×600×15-30mm	42,000 円 / m ²	5.5枚/m ²	
400×600×15-30mm	42,000 円 / m ²	4.16枚/m ²	
乱形 厚 15-30	15,800 円 / m ²		

(インドネシア)



ジャワ鉄平石 ブラック

BF-25R

サイズ	設計価格	m ² 必要枚数	割り肌
乱形 厚 15-25mm	9,000 円 / m ²		

※カタログ表示価格は設計単価です。仕切り単価はお問い合わせください。
 ※乱形石は、特に大きな色幅があります。又、寸法厚さ等にばらつきがあります。

(ブラジル)



BF-23 チャコールグレー

割り肌

サイズ	設計価格	m ² 必要枚数
400 × 400 × 10-15mm	11,400 円/m ²	6.25 枚/m ²
300 × 600 × 10-15mm	12,400 円/m ²	5.5 枚/m ²

(ブラジル)



BF-21 マルチカラー

割り肌

サイズ	設計価格	m ² 必要枚数
300 × 300 × 10-15mm	12,000 円/m ²	11 枚/m ²
400 × 400 × 10-15mm	12,000 円/m ²	6.25 枚/m ²

(ブラジル)

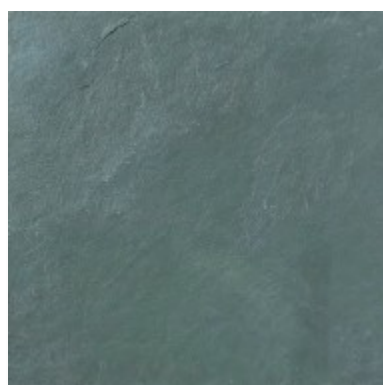

BF-20 グリーンスレート

割り肌

サイズ	設計価格	m ² 必要枚数
300 × 300 × 10-15mm	12,000 円/m ²	11 枚/m ²
400 × 400 × 10-15mm	12,000 円/m ²	6.25 枚/m ²
300 × 600 × 10-15mm	12,400 円/m ²	5.5 枚/m ²

(ブラジル)



BF-19 グレースレート

割り肌

サイズ	設計価格	m ² 必要枚数
300 × 300 × 10-15mm	11,000 円/m ²	11 枚/m ²
400 × 400 × 10-15mm	11,000 円/m ²	6.25 枚/m ²
400 × 600 × 10-15mm	11,400 円/m ²	4.16 枚/m ²

(中国)

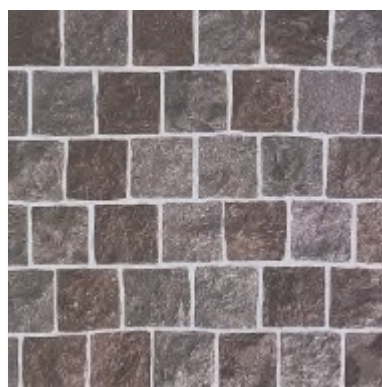

斑岩ブラウン ピンコロ

割り肌

サイズ	設計価格
PF-56P 90×90×45	250 円/個

※カタログ表示価格は設計単価です。仕切り単価はお問い合わせください。
 ※乱形石は、特に大きな色幅があります。又、寸法厚さ等にばらつきがあります。



床 斑岩グリーン ピンコロ

小端石



白御影



赤御影



桜御影



黒御影



錆御影



諏訪鉄平石小端

小端石 KB-1

片小口割り

品番	サイズ	設計単価	m ² 必要束数	荷姿
白御影	300 × 50 × 30mm	630円/本	8束/m ²	10本/束
赤御影	300 × 50 × 30mm	630円/本	8束/m ²	10本/束
桜御影	300 × 50 × 30mm	630円/本	8束/m ²	10本/束
錆御影	300 × 50 × 30mm	690円/本	8束/m ²	10本/束
黒御影	300 × 50 × 30mm	690円/本	8束/m ²	10本/束
諏訪鉄平石	300 × 60 × 20~40mm	720円/本	7束/m ²	10本/束

※カタログ表示価格は設計単価です。仕切り単価はお問い合わせください。
 ※天然石のため、色の濃淡及び柄の不揃いがあります。

テッセラ



白御影



赤御影



桜御影



黒御影



錆御影

テッセラ KB-2

表面割り肌

品番	サイズ	設計単価	目地無枚/m ²	目地有枚/m ²
白御影	250 × 40mm	350 円 / 本	100	100
赤御影	250 × 40mm	350 円 / 本	100	100
桜御影	250 × 40mm	350 円 / 本	100	100
錆御影	250 × 40mm	350 円 / 本	100	100
黒御影	250 × 40mm	350 円 / 本	100	100

※カタログ表示価格は設計単価です。仕切り単価はお問い合わせください。
 ※天然石のため、色の濃淡及び柄の不揃いがあります。

テラゾー (受注生産品)

単価、納期はお問い合わせください。



白鷹

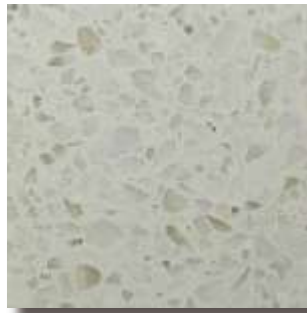

寒水



白王



淡雪



鳴戸



美濃かすみ



白珊瑚



加茂更紗



山口更紗



蛇紋

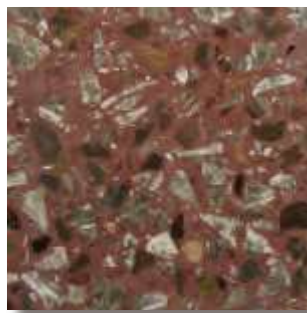

桑尾

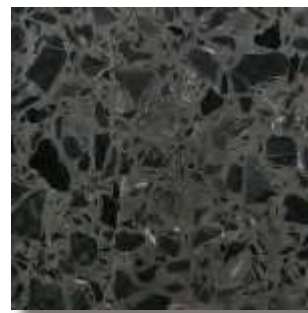

美濃黒



小桜

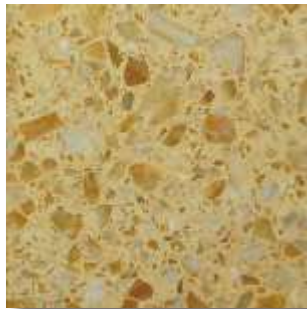

カナリヤ



溪流

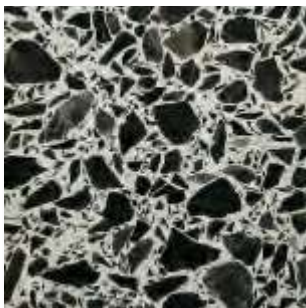

遠眼鏡

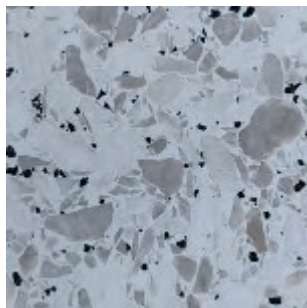

北木



長州かすみ



新象牙

束石



G399

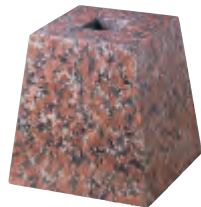

G562



G364



G682



山西黒



G603



G682



山西黒



G603

東石 角型

品番	サイズ	設計単価
G399	5寸 150 × 205 × 205mm	22,000円/個
	6寸 180 × 250 × 240mm	33,400円/個
G562	5寸 150 × 205 × 205mm	22,000円/個
	6寸 180 × 250 × 240mm	33,400円/個
G682	5寸 150 × 205 × 205mm	20,000円/個
	6寸 180 × 250 × 240mm	26,600円/個
G364	5寸 150 × 205 × 205mm	20,000円/個
	6寸 180 × 250 × 240mm	26,600円/個
山西黒	4寸 120 × 170 × 180mm	18,400円/個
	5寸 150 × 205 × 205mm	21,600円/個
	6寸 180 × 250 × 240mm	34,000円/個
	7寸 210 × 280 × 275mm	39,000円/個
	8寸 240 × 310 × 300mm	49,000円/個
	9寸 270 × 320 × 300mm	55,000円/個
G603	4寸 120 × 170 × 180mm	14,600円/個
	5寸 150 × 205 × 205mm	18,400円/個
	6寸 180 × 250 × 240mm	25,600円/個
	7寸 210 × 280 × 275mm	32,600円/個
	8寸 240 × 310 × 300mm	39,000円/個
	9寸 270 × 320 × 300mm	49,000円/個

東石 丸型

品番	サイズ	設計単価
G682	5寸 150 × 207 × 205mm	27,000円/個
	6寸 180 × 246 × 235mm	30,000円/個
山西黒	4寸 120 × 170 × 180mm	20,000円/個
	5寸 150 × 207 × 205mm	24,000円/個
	6寸 180 × 246 × 235mm	37,000円/個
G603	4寸 120 × 170 × 180mm	16,400円/個
	5寸 150 × 207 × 205mm	20,000円/個
	6寸 180 × 246 × 235mm	29,000円/個

※カタログ表示価格は設計単価です。仕切り単価はお問い合わせください。
 ※天然石のため、色の濃淡及び柄の不揃いがあります。



床 シルバーグリーン乱形

仕上げ紹介

本磨き仕上げ



カーボランダム砥石・ダイヤモンド砥石で磨き、さらに艶出し粉を用い、バフで仕上げた状態です。

ジェットバーナー仕上げ



700～800℃の火力を利用して、表面のはじけ具合を大むらの無いように仕上げていく。

割り肌仕上げ



くさび割りした原石の表面をそのまま仕上げに使用する。

ノミ切り仕上げ



石割りされたこぶ出し面にノミを使って細かい溝を作り平らに仕上げる方法

ビシャン仕上げ



ノミ切りした表面をビシャン工具でたたいて平滑に仕上げる。ビシャンの目数の多いほど仕上げ程度が良くなる。

こたたき仕上げ



ビシャン叩き仕上げした面に、さらに小さい叩き用ノミで細かな平行線の刻み目を付けた仕上げをいう。

敷石



SK-1(白)、SK-2(錆)、SK-3(桜)、SK-4(グレー) ノミ切り

サイズ	設計価格	m ² 必要枚数
300 × 300 × 60 ~ 70mm	31,000円/m ²	11枚/m ²
300 × 600 × 60 ~ 70mm	31,000円/m ²	5.5枚/m ²
400 × 400 × 60 ~ 70mm	34,000円/m ²	6.25枚/m ²
400 × 600 × 60 ~ 70mm	34,000円/m ²	4.16枚/m ²
450 × 900 × 60 ~ 70mm	34,000円/m ²	2.47枚/m ²

※上記単価は、SK-1(白)の単価となります。

延石



SN-1(白)、SN-2(錆)、SN-3(桜)、SN-4(グレー) ノミ切り

品番	サイズ	設計価格
SN-1(白)	900 × 120 × 150	6,000円/本
SN-2(錆)	900 × 120 × 150	6,000円/本
SN-3(桜)	900 × 120 × 150	7,000円/本
SN-4(グレー)	900 × 120 × 150	7,000円/本

ピンコロ



ピンコロ 割り肌

品番	サイズ	設計単価	m ² 必要個数	入り数
P-1(白)	90 × 90 × 90mm	160円/個	100個/m ²	5m ² /クレート
	90 × 90 × 45mm	100円/個	100個/m ²	10m ² /クレート
P-2(桜)	90 × 90 × 90mm	190円/個	100個/m ²	5m ² /クレート
	90 × 90 × 45mm	160円/個	100個/m ²	10m ² /クレート
P-3(グレー)	90 × 90 × 90mm	180円/個	100個/m ²	5m ² /クレート
	90 × 90 × 45mm	120円/個	100個/m ²	10m ² /クレート
P-4(錆)	90 × 90 × 90mm	170円/個	100個/m ²	5m ² /クレート
	90 × 90 × 45mm	110円/個	100個/m ²	10m ² /クレート
P-6(黒)	90 × 90 × 90mm	250円/個	100個/m ²	5m ² /クレート
	90 × 90 × 45mm	160円/個	100個/m ²	10m ² /クレート

※カタログ表示価格は設計単価です。仕切り単価はお問い合わせください。
 ※天然石のため、色の濃淡及び柄の不揃いがあります。



サンユボンド A-410 (内壁用)



容量

- 20kgセット (主剤 10kg 硬化剤 10kg)

用途

耐湿、耐水性が要求される屋内壁面への石材の接着

特徴

- 主剤 (淡いオレンジ) と硬化剤 (淡いグリーン) を混合すると白色になり混合状態が目で確認できます。

- ダレが少なく作業性に優れ、石材及び下地の不陸調整ができます。

- 硬化物は白色系になりますので施工後目立ちにくく、石の下に透けません

標準使用量

- 点付け (1点約 30 g) 1.2 ~ 2kg / m²

10 ~ 16.6m² / 20kg

適合

モルタル・コンクリート・PC板・合板・ボード類

タイルメント EPS-30



容量

- 20kgセット (主剤 10kg 硬化剤 10kg)

用途

屋内の壁面

特徴

- 主剤 (淡いピンク) と硬化剤 (淡いグリーン) を混合すると白色になり、混合状態が目で確認できます。

- ダレが少なく作業性に優れ、石材及び下地の不陸調整ができます。

- 硬化物は白色系になりますので施工後目立ちにくく、石の下に透けません。

- 600角 厚み 20mmまでの石材に適しています。

標準使用量

- 1.6 ~ 2.5kg / m²

8 ~ 12m² / 20kg

適合

モルタル・コンクリート・PC板・合板・ボード類

カケン外エポ (外部用、弾性)



容量

- 20kgセット (主剤 10kg 硬化剤 10kg)

- 6kgセット (主剤 3kg 硬化剤 3kg)

用途

屋内外壁面への石材・タイルの接着

特徴

- 弾性タイプで下地の振動・衝撃等の外力を吸収し高い接着性を示します。

- 主剤 (淡いオレンジ) と硬化剤 (淡いグリーン) を混合すると白色になり、混合状態が目で確認できます。

- ダレが少なく作業性に優れ、石材及び下地の不陸調整ができます。

- 硬化物は白色系になりますので施工後目立ちにくく、石の下に透けません。

標準使用量

- 点付け (1点約 30 g) 1.2 ~ 2kg / m²

10 ~ 16.6m² / 20kg

適合

モルタル・コンクリート・合板・鉄

止水剤



- 水と混合するだけで、約 30 秒後には硬化が始まり
約 50 秒で硬化し、約 1 時間後には実用強度に達します。
(気温 20℃時)
- 水以外の材料を必要としないため、使用が簡単
- コンクリート、モルタルに対して、強い接着力を持つ。

硬化時間：冬季…70 秒

夏季…50 秒

容量：ペール缶 (P) …20kg (5kg×4 袋)

ダンボール (D) …20kg (10kg×2 袋)

タイロン目地



適用範囲 (目地幅)

一般用………6.0～11mm

モザイク用…2.5～5mm

色調 白・灰・濃灰・特濃灰・黒・特黒

容量 25kg/袋

標準使用容量

一般用 6～11㎡/袋

モザイク用 13～15㎡/袋

NS メジセメント



用途 内外装目地幅 5mm 以上

混水量 約 5ℓ

塗面積 モザイクタイル約 13㎡

小口平タイル約 6㎡

二丁掛けタイル約 8㎡

色調 白・灰白・灰・濃灰・特濃灰・黒

容量 25kg/袋

イナカラーメジ



用途 内装用目地剤

目地幅 1～5mm

使用法 イナカラーメジスーパークリーン
1kgに水 260ml 以下

色調 ホワイト
ライトグレー
グレー
ダークグレー
グレーピンク
グレーグリーン
ベージュ
ブラウン
クリーム

容量 4kg/袋 ホワイトは 8kg/袋

瞬間接着剤



- 石材等の接着・補修・目地棒の接着
- 低粘度タイプ
- 50g
- セメント（止水剤）には黄ばむため不可。

アクセレレーター



- 瞬間接着剤専用硬化促進剤
- 420ml

SR クイック（5分硬化、30分硬化）



- 5分硬化、30分硬化
- ラミネートチューブ入り
混合比 1:1

石の接着・ダボピンの固定、石材の割れ補強
金具の仮固定などに利用される

目地棒



- サイズ
- 1mm
- 2mm
- 3mm
- 4mm
- 5mm
- 6mm
- 7mm
- 8mm
- 9mm
- 10mm

幅 9m/m × 長さ 910m/m

ストーンカッター



Gカッター
みかげ石用



マーブルカッター
大理石用

ワンダーシャープ



- 乾式用砥石
- 粒度 #36 #46 #60 #80
#120 #150 #180 #220

ハイラップ



- 乾式研磨用
- 粒度 #36 #46 #60 #80
#120 #220 #320 #500
#1000

ストーンシーラー スタンダード（水性）



水性浸透性高級保護剤。

耐用年数は最長5年（屋内の場合）。あらゆる石材・タイルに使用でき、しかも自然石仕上がりで石本来の風合いを損ないません。シリコン系微粒成分を使用しているため、耐久性に優れ、壁面で約5年、テーブルトップで約4年、床面では約3年間効果が持続します。水性のため臭いがなく、取り扱いも容易で一般住宅の外壁・床・テーブルトップなどの石材保護にも安心してお使いいただけます。

内容量

18.92ℓ

3.79ℓ

0.95ℓ

0.47ℓ

ストーンシーラー ゴールド（水性）



抜群の防汚効果と撥水効果をもつ浸透性保護剤です。耐用年数は壁面で最長約15年、テーブルトップで約8年、床面で約7年効果が持続します。適度な粘度があり、ライムストーン軟石、砂岩、スレート等吸水性の高い多孔質石材、タイル床の汚れ防止に最適です。滑り止め効果があります。自然石仕上がりで石本来の風合いを変えません。フッ素系微粒子成分配合で耐久性に優れ、耐熱性、対アルカリにも優れた効果を発揮します。

内容量

18.92ℓ

3.79ℓ

0.95ℓ

0.47ℓ

コーナーの納め方（出入隅など）

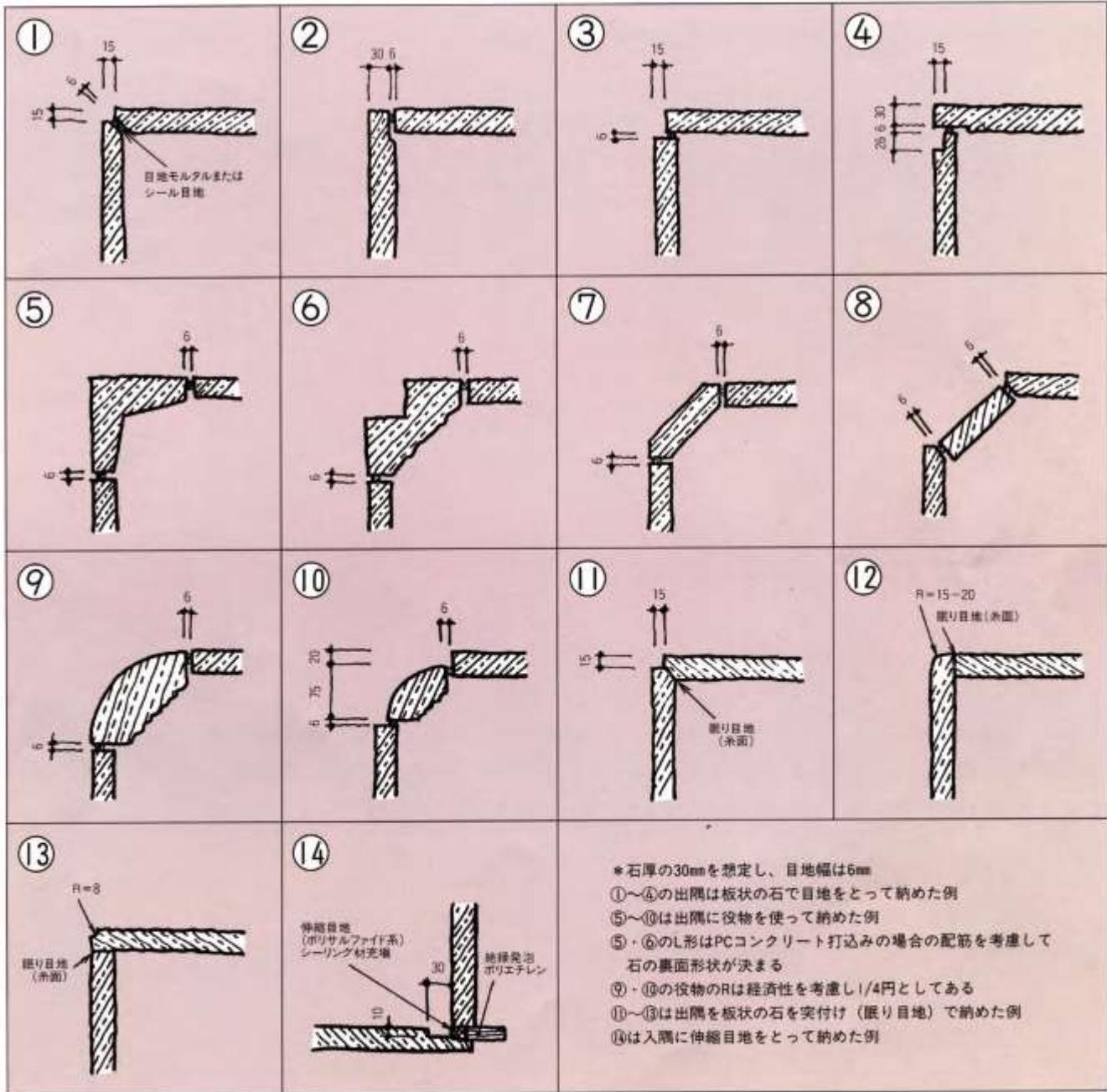

コーナーの仕上げ分かれと出隅処理の例

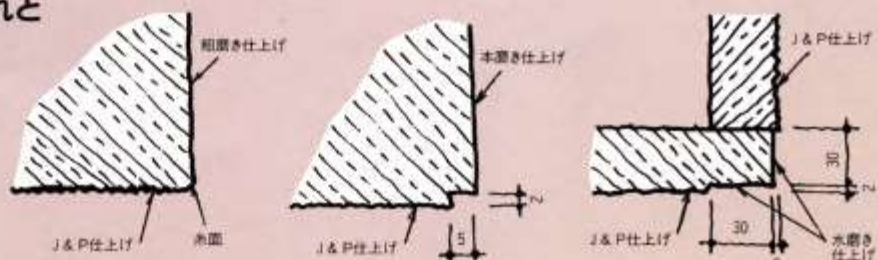

規格材施工方法 (300 × 300、400 × 400 等)

床施工

従来の工法

- ①施工の前に下地の清掃(ホコリ、油類の除去)を充分に行なって下さい。
- ②敷モルタル(バサモルタル)を30～50mm厚に平坦に敷ならし下地をつくります。
- ③その上にノロ(セメントペースト)を撒き石をのせます。
- ④石材を軽くたたきながら、しめつけ張りをします。
- ⑤適切な目地(通常3～6mm)を確保して下さい。目地詰めは乾燥を確認してから(できれば石材施工の翌日)行なって下さい。

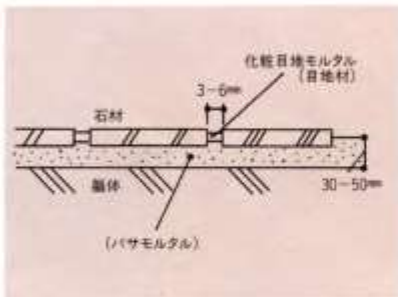

敷きモルタル	セメント 1 砂 2.5～3
--------	-------------------

圧着工法

- ①施工の前に下地の清掃(ホコリ、油類の除去)を充分に行なって下さい。
- ②モルタルで下地をつくります。
- ③その上に張り付けモルタルを塗ります。
- ④石材を軽くたたきながら平坦に張り付けます。
- ⑤目地は上記の様に従来の工法と同様です。

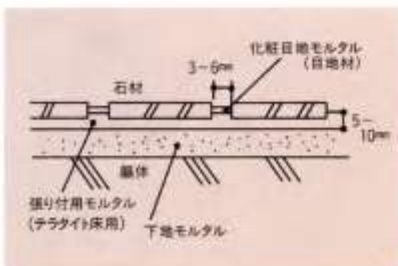

下地モルタル	セメント 1
	砂 2.5～3 木ゴテ押え
張り付け用モルタル	セメント 1
	寒水粉 2.5～3
	セメント混和材 0.5

●張り付け用モルタルとして、既調合モルタルテラタイト床材もご使用できます。

壁施工

従来の工法

- ①壁面のモルタル下地を精度よく仕上げして下さい。
- ②下地側に張り付けモルタルを5～7mm塗り付けます。
- ③石材の裏面にも同じく張り付けモルタルを3～4mm塗り付け、石材を壁面へ圧着して施工します。
- ④目地巾は3～6mmとって下さい。施工時にタレを防ぎ、押えの効果を出すために止水剤を時として使用します。

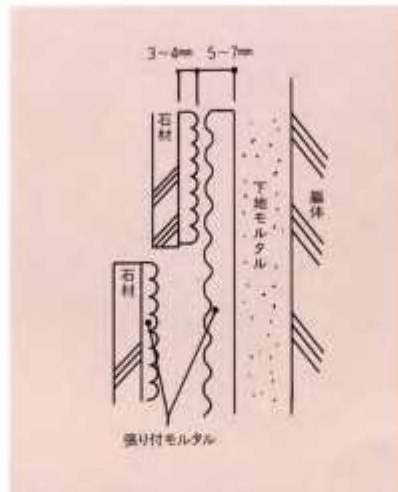

外壁標準施工法

—鉄筋コンクリート下地の場合—

大型の石材を外壁に張る施工法の1つです。この方法は乾式工法と呼ばれ、裏込めモルタルをまったく使用しないで石材を金物類で躯体に直接固定する方法です。石材1枚1枚を専用のアングル金具で躯体に取り付けますので上部の石の重量は下部の石に伝わりません。又この方法は石材と躯体の間が完全な空隙となるため、躯体の挙動による石材のひび割れ、落下、モルタルによる濡れ色、白華現象等各種の不具合を防止する効果がありますので、最近の外壁石張り工事(特に官公庁工事)に採用される傾向にあります。しかしながら施工にあたってはかなりの熟練、専門技術を必要とします。

接着剤工法

- 適用石材：600角程度厚さ20mm程度まで
- ①下地が乾式ボード類の場合にはこの工法が最適です。(下地がモルタルの場合には金ゴテ仕上げ。)
 - ②接着面を精度よく仕上げ清掃を充分に行なって下さい。
 - ③エポキシ系接着剤(タイルメントEPS-20)を下地側及び石材裏面双方に2～3mm塗り付け壁面へ押し付けて圧着張りします。
 - ④下地の不陸を調整しながら仕上面の精度調整が可能(浮き張り)
ソフトタイプ…調整厚5mm以下
(クシ目ゴテによる接着)
ハードタイプ…調整厚5～15mm
 - ⑤目地巾は3～6mmとって下さい。

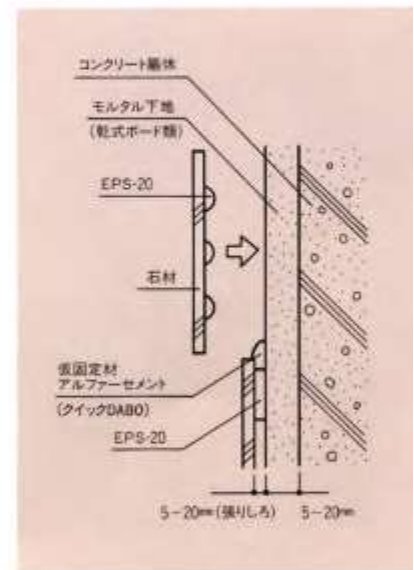

大型石材（オーダーサイズ）の壁面施工方法

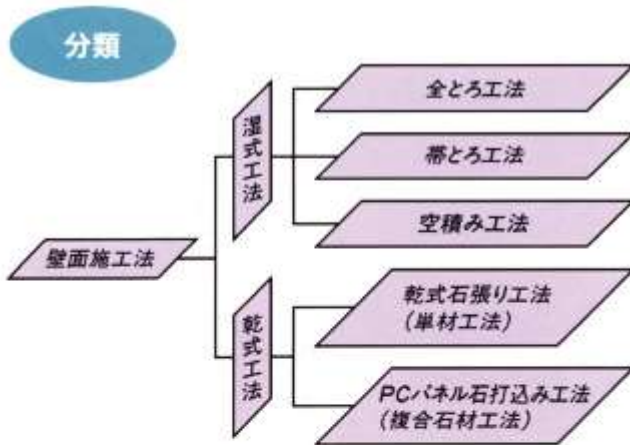

全とろ工法の例

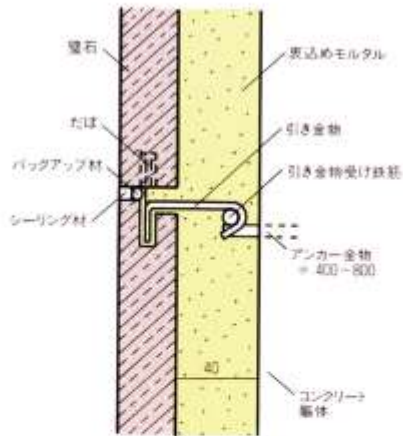

空積み工法の例

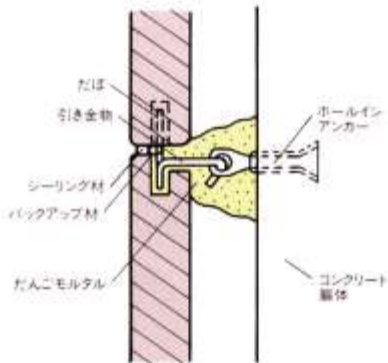

帯とろ工法の例

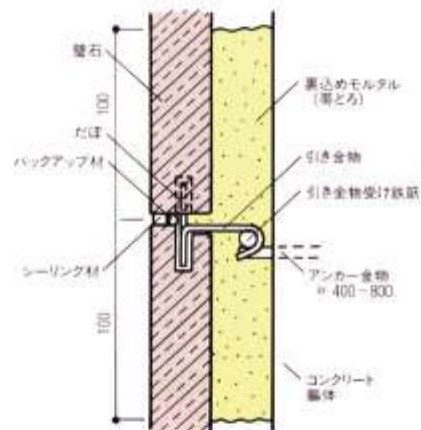

PCパネル石打込み工法の例

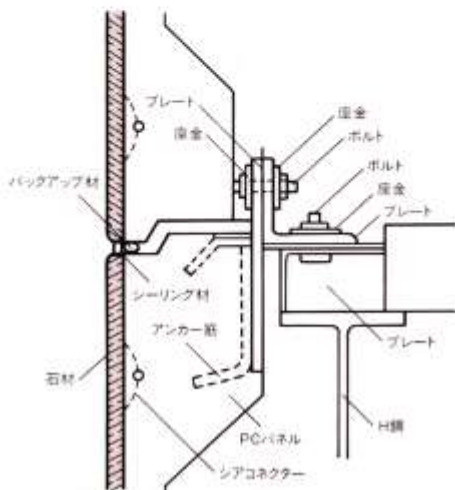

乾式石張り工法の例

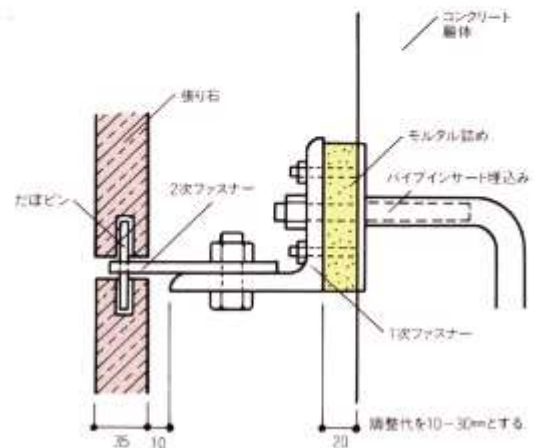

外装石張り工事における湿式工法と乾式工法

湿式工法と乾式工法の検討項目

検討項目	湿式工法	乾式工法
石1枚の重さについて	2人で持ち上げられる程度の重さが望ましく70~110kg程度が多い	湿式工法と同じであるが、取付け金物の強度計算に影響するので確認が必要
張り石材の変形について	躯体とモルタルで一体化しているので影響を受けやすい	石受け金物を介して石と躯体の間に空間があり、地震時の建物の動きに追従しやすい納まりであるため張り石に対する影響は少ない
風圧に対する張り石材の強度について	石材裏面にモルタルが充填されている工法では、影響がない	石材の厚さを決める上で最も重要な検討項目となる
その他の外力に対する強度について	耐風圧と同様に影響は少ないが、衝撃力でひび割れ程度の損傷が生じる場合がある	石裏面が空洞なので、衝撃の度合いにもよるが、損傷、飛散落下の防止策を必要とする場合がある。石材の割れによる飛散防止策としては、耐アルカリ性の補強繊維材をERPコーティングして張り付ける方法などがある。
凍害について	石裏面に雨水が侵入してたまると、冬期の低温時には石材が押し出され、浮き剥離する例がある	石材裏面に水がたまる要因が少ないので凍害は受けにくい。ただし、最下部の根をを充填する部位では、湿式工法と同様の考えが必要である
白華(エフロレッセンス)などの汚染について	石裏面の裏込めモルタルのアルカリ成分が目地や石の小口取合部からエフロとなって流出する場合がある	裏込めモルタル材を使用しないので、白華の恐れはない
荷重支持金物について	基本的に金物は使用しない工法であるが、高さ3m以上の場合は3mごとにアングル材の石受け金物を通して水平方向に設ける必要がある	石1枚ごとに2ヶ所以上の支持金物を必要とする。材質はステンレス SUS 304が標準である。1次ファスナー、2次ファスナーの2タイプが使分けられている
石引き金物について	外部雨がかりの部位ではステンレス鋼3.2φ程度の金物が使用される。工法によって種類がある	原則として必要としないが、部位によっては、引き金物を使用することもある
目地について	モルタル、シーリング材のいずれを充填する	シーリング材充填またはオープン目地がある
石裏面処理について	石裏面モルタルへの水分浸透によるぬれ色防止策、エポキシ系や変性エポキシ系と珪砂塗布による処置策が必要である	特に必要としない

湿式工法と乾式工法との比較

	比較項目	湿式工法	乾式工法
石材の問題	適用石材の種類	どんな石でも適用可能	支持機構によって異なるが、強度の低い石は問題がある
	だば廻りの強度	特に問題なし	支持機構によって異なるが、強度の低い石は問題がある
	石張り付け後の反り、ねじれなどの変形	可能性あり	石の表面と裏面の温度差、含水量の差にもよるが可能性は少ない
外力の問題	地震力の伝達	石に直接伝達される	支持機構によって異なるが、石に直接伝達されない
	風圧力の影響	影響は少ない	石裏が空間なので、影響を受ける
	外部からの衝撃力の影響	影響は少ない	石裏が空間なので、影響を受ける
躯体との関連	躯体変形への追従性	追従性がない	追従性がある
	躯体施工精度	特に精度は必要としない	かなりの精度を必要とする
施工性について	施工期間	石裏面の充填とろ材の硬化時間に左右される	石裏面に充填とろ材を使用しないので、影響はない
	取付け金物の種類	既製品材の使用が可能	取付け機構によっては、特注専用金物が必要
	石材および環境の汚れ	比較的多い	比較的少ない
	石材の清掃	指定洗剤によるクリーニングが必要	簡単なクリーニングでよい
	エフロレッセンスや浮きなどの不具合	発生しやすい条件がある	問題となる事項が非常に少ない

インデックス品名

あ		け	
アラベスカート 27	玄武石 114
アンティークグリーン 44	ケミカル品 129-132
アズラリア 62		
アルビノミックス 109	こ	
アルビノピンク 109	ゴールドブラウン 40
アルビノホワイト 109	コスミックグレー 42
アンタルヤライム 88	コルシカカルニコ 46
アルタストーン 115	コーラルリーフ 66
		コンブラシヤン 87
		小端石 119
い		さ	
インドジャモン 39	サニーベージュ 44
イタリアンブラウン 40	サファイヤブラウン 55
インパラブラック 57	サンドゴールド 108
インペリアルグレー 77	サンドピンク 110
インペリアルブラウン 65	サテンブラック 110
インディアンブラック 70	サビ石 84
インド砂岩 89	山西黒 80
え		し	
エメラルドパール 61	シベック 29
		シェルエンブレム 42
		ジュパラナコロombo 57
		ジンバブエブラック 58
		ジアロインペリアル 62
		ジアロベネチアーノ 63
		シルバーグレー 64
		ジュライエロー 88
		ジュラブルーグレー 88
		シルバーグリーン 108
		ジャワ鉄平石ミックス 112
		ジャワ鉄平石ブラック 114
		シナイパール 48
		敷石 126
		白河石 106
		す	
		ズベボロイヤル 32
		ストライプホワイト 46
		スターギャラクシー 63
		スウェーデンマホガニー 60
		スウェーデンベージュ 61
		ストリームブラック 67
		ストリームホワイト 67
		ストリームグレー 68
		スノーホワイト 111
		スカンジナビアクオーツ 114
か			
カパオボニート 52		
カレドニア 54		
カリザカプリ 86		
カイザーブルー 83		
カイザーブラック 83		
カシ米尔ベージュ 66		
カシ米尔ホワイト 70		
ガララベージュ 48		
く			
クレママーフィル 30		
クレマコーラル 35		
グリジオカルニコ 41		
グリジオコスタ 43		
グリーンスレート 117		
グレースレート 117		
グリジオセレナ 45		

す		ち	
諏訪鉄平石	113	中国 G399	80
スプリットフェイス SFシリーズ	94-96	中国 オリエンタルブラック	81
スプリットフェイス SFSシリーズ	98	中国 G562	81
スプリットフェイス SNシリーズ	99-100	中国 G386-7	82
スプリットフェイス SLシリーズ	102	中国 G354	82
せ		中国 テンザンレッド	82
セルペジャンテ	32	中国 G300	84
セントモンチーク	60	中国 G682(サビ石)	84
セーブルブラウン	43	中国 G682 B ビシヤン	84
そ		中国 G381	83
ソルンホーヘン	108	中国 G332	81
た		中国 浪花白	79
タソスホワイトEX	28	中国 カイザーブルー	83
タソスホワイトC	28	中国 カイザーブラック	83
タイガーベージュ	34	チャコールグレー	117
タイガーベージュライト	34	つ	
台湾ジャモン	38	ツンドラグレー	112
タンブラウン	56	束石	123-124
ダコタマホガニー	59	て	
大理石モザイク	104	ティノスグリーン	38
ち		テラゾー	121-122
中国 G603	72	テンザンレッド	82
中国 G603 B ビシヤン	72	テッセラ	120
中国 G623	72	と	
中国 G430	73	トラバーチン(穴埋め)	30
中国 G439	73	トラバーチン(穴埋め)水磨き	30
中国 G633	73	トラバーチン(穴あき)	31
中国 G383	74	トラバーチン(穴あき)水磨き	31
中国 G655	74	トロピカルゴールド	67
中国 G364	74	十和田石	106
中国 G635	75	な	
中国 G361	75	ナボナトラバーチン	31
中国 G355	75	浪花白	79
中国 G343	76	に	
中国 G654	76	ニューインペリアルレッド	53
中国 G654 B ビシヤン	76	日本の銘石	106
中国 インペリアルグレー	77	ね	
中国 G664	77	ネロマルキーナ	41
中国 G664 B ビシヤン	77	ネロクラシコ	41
中国 G306	78	ネロ	96
中国 G309	78	の	
中国 G663	79	ノルウェージャンローズ	38
中国 G663 B ビシヤン	79	延石	126
中国 G634	78		
中国 山西黒	80		
中国 山西黒 ビシヤン	80		

は		
バルモラルレッド	53
バルチックブラウン	54
パラダイス	55
バサルティーナ	90
バサルトブラック	91
バルディーリョ	46
バルディーリョヌボラート	47
斑岩ピンコロライトグリーン	116
斑岩ピンコログリーン	116
斑岩ピンコロブラウン	117

ひ		
ビアンコカララ	27
ビアンコカララ 水磨き	27
ビアンコローザ	37
ビアンコブロイエ	44
ヴィラクリーム	45
ヴィラローズ	45
ピンクポリーノ	51
ピンコロ	126
ビアンコカルディガン	65
ピエトラアズール	87

ふ		
ブレッシアオーロラ	33
フィオレデペスコ	42
ブルーパール	61
ブルーラグーン	56
フラッシュローズ	111
フラッシュグリーン	111
フラットグリーン	110
ブラウンアンティーク	68
ブラックスレート	113
フラッシュブラック	115

へ		
ペルラートシチリア	33
ペルリーノキャロ(柱目)	33
ペルリーノキャロ(平目)	34
ペルリーノロザート	35
ベルファースト	58
ベルデフォンテン	59
ベルデローザ	35

ほ		
ボラカスホワイト	28
ボテチーノクラシコ	29
ボテチーノクラシコ 水磨き	29
ボテチーノフィオリート	32
ホワイトインペリアル	62

ほ		
ポルフィード	116
ホホワイトインディア	63
ボルカニックブラック	91
ポルトガル玄昌石	114
ポルフィード	116

ま		
マロンブラウンダーク	39
マロンブラウンライト	39
マジカルグレー	43
マルチカラーレッド	55
マルチカラーグレー	112
マルチカラー	117

み		
見切石、框	23

む		
ムーンホワイト	69

も		
モカクリームライト	86
モカクリームダーク	87

ゆ		
ユーロクオーツ	115

ら		
ラブラドリーテアンティーク	57
ライムニワラ	89

る		
ルナパール	51
ルスキッサライトピンク	47
ルスキッサピンク	47

ろ		
ローザジローナ	36
ロツソマニヤボスキ	36
ロツソアリカンテ	36
ローザオーロラ	37
ロツソレバント	40
ローザベータ	52

副資材・ケミカル用品		
.....	129-132
施工要領		
.....	133-136

インデックスABC

A

AF-1	インド砂岩ベージュ	89
AF-2	インド砂岩赤	89
AB-1	バサルティーナ 水磨き	90
AB-2	バサルトブラック 穴あき	91
AB-3	ボルカニックブラック 水磨き	91

BF

BF-1 R	ソルンホーヘン乱形	108
BF-2 R	サンドゴールド乱形	108
BF-2	サンドゴールド400角	108
BF-3 R	シルバーグリーン乱形	108
BF-3	シルバーグリーン400角	108
BF-4 R	サンドピンク乱形	110
BF-4	サンドピンク400角	110
BF-5 R	フラットグリーン乱形	110
BF-5	フラットグリーン400角	110
BF-6 R	サテンブラック乱形	110
BF-6	サテンブラック400角	110
BF-7 R	アルビノミックス乱形	109
BF-7	アルビノミックス370角	109
BF-8 R	アルビノピンク乱形	109
BF-8	アルビノピンク370角	109
BF-9 R	アルビノホワイト乱形	109
BF-9	アルビノホワイト370角	109
BF-10 R	フラッシュローズ乱形	111
BF-10	フラッシュローズ300角	111
BF-11 R	スノーホワイト乱形	111
BF-11	スノーホワイト400角	111
BF-12 R	フラッシュグリーン乱形	111
BF-12	フラッシュグリーン300角	111
BF-13 R	マルチカラーグレー乱形	112
BF-13	マルチカラーグレー400角	112
BF-14 R	ツンドラグレー乱形	112
BF-14	ツンドラグレー方形	112
BF-15 R	ジャワ鉄平石ミックス	112
BF-15	ジャワ鉄平石方形	112
BF-17 R	諏訪鉄平石乱形	113
BF-17	諏訪鉄平石手割方形	113
BF-19	グレースレート	117
BF-20	グリーンスレート	117
BF-21	マルチカラー	117
BF-22	スカンジナビアクオーツ	114
BF-23	チャコールグレー	117
BF-24	ブラックスレート	113
BF-25	ジャワ鉄平石ブラック	114
BF-26	フラッシュブラック	115
BF-27	ユーロクオーツ	115
BF-28	アルタストーン	115

G

G-603	G603 P/J	72
G-603 B	G603 ビシヤン	72
G-623	G623 P/J	72
G-430	G430 P/J	73
G-439	G439 P/J	73
G-633	G633 P/J	73
G-383	G383 P/J	74
G-655	G655 P/J	74
G-364	G364 P/J	74
G-635	G635 P/J	75
G-361	G361 P/J	75
G-355	G355 P/J	75
G-343	G343 P/J	76
G-654	G654 P/J	76
G-654 B	G654 ビシヤン	76
G-052	インペリアルグレーP/J	77
G-664	G664 P/J	77
G-664 B	G664 ビシヤン	77
G-306	G306 P/J	78
G-309	G309 P/J	78
G-663	G663 P/J	79
G-663 B	G663 ビシヤン	79
G-634	G634 P/J	78
G-342	山西黒 P/J	80
G-342	山西黒 ビシヤン	80
G-399	G399 P/J	80
G-N684	オリエンタルブラック P/J	81
G-562	G562 P/J	81
G-386	G386-7 P/J	82
G-354	G354 P/J	82
G-051	テンザンレッド P/J	82
G-300	G300 P/J	84
G-682	G682(サビ石)P/J	84
G-682 B	G682(サビ石)ビシヤン	84
G-381	G381 P/J	83
G-062	カイザーブルー P	83
G-063	カイザーブラック P	83
G-332	G332 P/J	81
G-068	浪花白 P/J	79

GT

GT-01	ルナパール P/J	51
GT-02	ピンクボリーノ P/J	51
GT-03	カパオボニート P/J	52
GT-04	ローザベータ P/J	52
GT-05	バルモラルレッド P/J	53
GT-06	ニューインペリアルレッド P/J	53
GT-07	マルチカラーレッド P	55

GT

GT-08	カレドニアP/J	54
GT-09	バルチックブラウン P/J	54
GT-10	サファイヤブラウン P/J	55
GT-11	パラダイス P	55
GT-12	タンブラウン P/J	56
GT-13	ブルーラグーン P/J	56
GT-14	ジュパラナコロポ P/J	57
GT-15	インパラブラック P/J	57
GT-16	ベルファースト P/J	58
GT-17	ジンバブエブラック P/J	58
GT-18	スターギャラクシー P	63
GT-19	ベルデフォンテン P/J	59
GT-20	エメラルドパール P	61
GT-21	ダコタマホガニー P/J	59
GT-22	スウェーデンマホガニー P/J	60
GT-23	セントモンチーク P/J	60
GT-24	ブルーパール P	61
GT-25	スウェーデンベージュ P/J	61
GT-26	アズラリア P/J	62
GT-27	ジアロインペリアル P	62
GT-28	ホワイトインペリアル P	62
GT-29	ジアロベネチアーノ P	63
GT-30	ホワイトインディア P/J	63
GT-31	オータムブラウン P/J	64
GT-32	シルバーグレー P/J	64
GT-33	ビアンコカルディガン P/J	65
GT-34	インペリアルブラウン P/J	65
GT-35	コーラルリーフ P/J	66
GT-36	カシミールベージュ P/J	66
GT-37	トロピカルゴールド P	67
GT-38	ストリームブラック P	67
GT-39	ラブラドリーテアンティーク P	57
GT-40	ストリームホワイ P/J	67
GT-41	ストリームグレー P/J	68
GT-42	オリーブグリーン P/J	69
GT-43	ブラウンアンティーク P	68
GT-44	ムーンホワイ P/J	69
GT-45	カシミールホワイ P/J	70
GT-46	インデアンブラック P/J	70

K

KB-1	小端石	119
KB-2	テッセラ	120

LM

LM-201	カリザカブリ	86
LM-202	モカクリームライト	86
LM-203	モカクリームダーク	87
LM-205	コンブラシャン	87
LM-206H	ジュライエロー	88

LM

LM-207H	ジュラブルーグレー	88
LM-208	アンタルヤライム	88
LM-209	ライムニワラ	89
LM-210	ピエトラアズール	87

MB

MB-101	ビアンコカララ	27
MB-101 H	ビアンコカララ 水磨	27
MB-102	アラベスカート	27
MB-103	ボラカスホワイト	28
MB-104	タソスホワイトEX	28
MB-105	タソスホワイトC	28
MB-106	シベック	29
MB-107	ポテチーノクラシコ	29
MB-107 H	ポテチーノクラシコ 水磨	29
MB-108	クレママーフィル	30
MB-109	トラバーチン(穴埋め)	30
MB-109 H	トラバーチン(穴埋め)水磨	30
MB-110	トラバーチン(穴あき)	31
MB-110 H	トラバーチン(穴あき)水磨	31
MB-111	ナボナトラバーチン	31
MB-112	セルベジャンテ	32
MB-113	ズベボロイヤル	32
MB-114	ポテチーノフィオリート	32
MB-115	ベルラートシチリア	33
MB-116	ブレッシアオーロラ	33
MB-117	ペルリーノキャロ(柃目)	33
MB-118	ペルリーノキャロ(平目)	34
MB-119	タイガーベージュ	34
MB-120	タイガーベージュライト	34
MB-121	ベルデローザ	35
MB-122	クレマコーラル	35
MB-123	ペルリーノロザート	35
MB-124	ローザジローナ	36
MB-125	ロッソマニヤボスキ	36
MB-126	ロッソアリカンテ	36
MB-127	ビアンコロザ	37
MB-128	ローザオーロラ	37
MB-129	オリエントピンク	37
MB-130	ノルウェージャンローズ	38
MB-131	ティノスグリーン	38
MB-132	台湾ジャモン	38
MB-133	インドジャモン	39
MB-134	マロンブラウンダーク	39
MB-135	マロンブラウンライト	39
MB-136	イタリアンブラウン	40
MB-137	ゴールドンブラウン	40
MB-138	ロッソレバント	40
MB-139	ネロマルキーナ	41
MB-140	ネロクラシコ	41

MB				SF			
MB-141	グリジオカルニコ	41	SF-12	ジアロ	95
MB-142	シェルエンブレム	42	SF-13	クレママーフィル	96
MB-143	コスミックグレー	42	SF-15	ルスキッサピンク	96
MB-144	フィオレデペスコ	42	SF-16	ルスキッサライトピンク	96
MB-145	マジカルグレー	43	SF-17	ネロ	96
MB-146	セーブルブラウン	43	SF-18	ストライプブラック	96
MB-147	グリジオコスタ	43	SF-19	バリサンドロ	96
MB-148	サニーベージュ	44				
MB-149	アンティークグリーン	44	SFS			
MB-150	ビアンコプロイエ	44	SFS-1-1	スノーホワイト(S)	98
MB-151	ヴィラクリーム	45	SFS-2-1	サンドゴールド(S)	98
MB-152	ヴィラローズ	45	SFS-3-1	グリーン(S)	98
MB-153	グリジオセラナ	45	SFS-4-1	マルチカラーグレー(S)	98
MB-154	ストライプホワイト	46	SFS-5-1	ブラック(S)	98
MB-155	コルシカカルニコ	46				
MB-156	バルディーリョ	46	SL			
MB-157	バルディーリョヌボラート	47	SL-1-1	サンドゴールドライト(L)フラット	102
MB-158	ルスキッサピンク	47	SL-1-2	サンドゴールドライト(L)出隅	102
MB-159	ルスキッサライトピンク	47	SL-1-3	サンドゴールドライト(L)入隅	102
MB-160	シナイパール	48	SL-1-4	サンドゴールドライト(L)笠石	102
MB-161	ガララベージュ	48	SL-2-1	サンドゴールドダーク(L)フラット	102
MZ-1	大理石モザイク	104	SL-2-2	サンドゴールドダーク(L)出隅	102
				SL-2-3	サンドゴールドダーク(L)入隅	102
				SL-3-1	グリーン(L) フラット	102
P				SL-3-2	グリーン(L) 出隅	102
P-1	ピンコロ白	126	SL-3-3	グリーン(L) 入隅	102
P-2	ピンコロ桜	126	SL-3-4	グリーン(L) 笠石	102
P-3	ピンコログレー	126	SL-4-1	マルチカラーグレー(L)フラット	102
P-4	ピンコロサビ	126	SL-4-2	マルチカラーグレー(L)出隅	102
P-6	ピンコロ黒	126	SL-4-3	マルチカラーグレー(L)入隅	102
PB-10	ポルトガル玄昌石	114	SL-4-4	マルチカラーグレー(L)笠石	102
PF-50 R	ポルフィードグレー乱形	116				
PF-50 P	ポルフィードピンコロ グレー	116	SN			
PF-51 R	ポルフィードレッド乱形	116	SN-1-1	スノーホワイト(N) フラット	100
PF-51 P	ポルフィードピンコロ レッド	116	SN-1-2	スノーホワイト(N) 出隅	100
PF-54	斑岩 ピンコロ ライトグリーン	116	SN-1-3	スノーホワイト(N) 入隅	100
PF-55	斑岩 ピンコロ グリーン	116	SN-2-1	ブラック(N) フラット	100
PF-56	斑岩 ピンコロ ブラウン	117	SN-2-2	ブラック(N) 出隅	99
				SN-2-3	ブラック(N) 入隅	100
SF				SN-3-1	グリーン(L) フラット	99
SF-1	サンドゴールド	94	SN-3-2	グリーン(L) 出隅	100
SF-2	シルバーグリーン	94	SN-3-3	グリーン(L) 入隅	100
SF-3	マルチカラーグレー	94	SC-4-1	スノーホワイト(C)	100
SF-4	G603	94	SC-4-2	スノーホワイト(C) 出隅	100
SF-5	G682 サビ石	94	SC-4-3	スノーホワイト(C) 入隅	100
SF-6	クレマコーラル	94				
SF-7	タソスホワイト	95				
SF-8	ロッソペローナ	95				
SF-9	ポテチーノ	95				
SF-10	トラバーチン	95				
SF-11	グリジオ	95				

S

SK-1	敷石 白	126
SK-2	敷石 錆	126
SK-3	敷石 桜	126
SK-4	敷石 グレー	126
S-1	延石 白	126
S-2	延石 錆	126
S-4	延石 グレー	126

T

TW-10	十和田石	106
TW-11	白河石	106
TW-12	大谷石	106
TB-10	テラゾー	121-122

DIASTOOLIFE

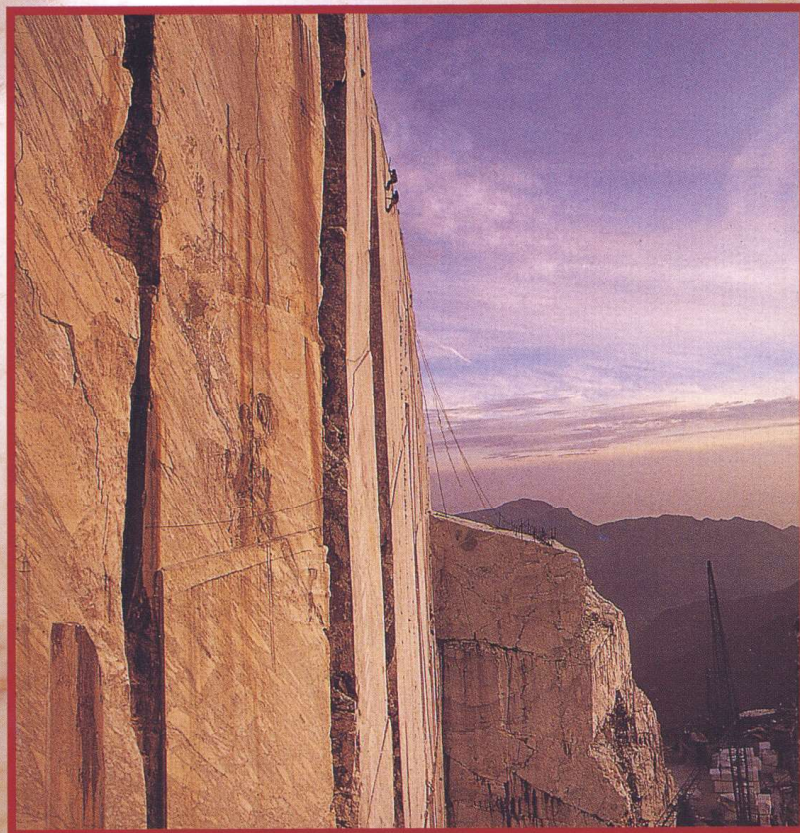

〒179-0074 東京都練馬区春日町2-12-7

株式会社 名古屋通商東京

TEL 03-5848-8741(代) FAX 03-5848-8742

HP <http://www.nt-trade.com>

E-mail info@nt-trade.com

美しい建築のために

ダイヤモンド

